

## BADEINRICHTUNGEN



Art.-Nr.: 03507010101 Katalog Badeinrichtungen, deutsch, 04/18

**VORWORT** 4-5

**EINRICHTUNGSKONZEPTE** 8-143

EDITION 400 8-53

EDITION 11 54-77

EDITION 300 78-89

X-LINE/PLAN 90-117

ROYAL 60 118-133

ROYAL REFLEX 134-143

**PRODUKTÜBERSICHT** 146-217

# FASZINATION FÜRS BAD



Hartmut Dalheimer (Geschäftsführer)



Engelbert Himrich (Geschäftsführender Gesellschafter)



Sinn und Sinnlichkeit – die Leidenschaft fürs Bad liegt KEUCO in den Genen und ist unseren Produkten anzumerken. Ein KEUCO Bad weckt Emotionen. Es ist ein intimer Ort des Wohlfühlens. Es vermittelt Eleganz und Luxus. Es vereint Ästhetik, Ergonomie und Funktionalität.

In keinem anderen Raum ist diese Herausforderung so spannend und so anspruchsvoll wie im Bad. Darum lässt uns die Faszination nicht los. Seit der Gründung im Jahr 1953 vollzog unser Unternehmen, das sich auch heute noch in Familienbesitz befindet, eine ebenso rasante wie nachhaltige Entwicklung. Vom Marktführer für hochwertige Bad-Accessoires wandelte KEUCO sich zur Marke fürs Bad mit großem Sortiment aus Möbeln, Armaturen, Accessoires und Spiegelschränken. Im Zentrum stand dabei schon früh die Idee, Einrichtungskonzepte anzubieten, mit denen Bäder komplett ausgestattet werden können.

Wichtige Erfolgskonstanten sind zeitgemäße, technisch innovative Produkte, höchstes Qualitätsniveau, eine ausgeprägte Design-Orientierung und Fertigungsanlagen auf dem neuesten Stand der Technik. KEUCO Produkte werden heute weltweit verkauft und sind in vielen Bereichen marktführend. Sie sind das Ergebnis intensiver Entwicklungsarbeit, der Verwendung bester Materialien und sorgfältigster Verarbeitung. Für optimale Ergebnisse setzen wir auf einen Mix aus Hightech-Fertigung und aufwendiger Handarbeit. KEUCO Qualität setzt Maßstäbe: Unsere Produkte überzeugen durch makellose Oberflächen, durch maximale Langlebigkeit und einwandfreie Funktionalität. Jeder Artikel wird vor der Auslieferung einzeln geprüft.

Das Thema Design spielte bei KEUCO längst eine tragende Rolle, bevor es zum allgegenwärtigen Thema wurde. Zu unserem Designverständnis gehört das Streben nach einer klassisch-modernen Ästhetik, die auch nach vielen Jahren noch zeitgemäß wirkt. Ob in unserem Haus entworfen oder in Zusammenarbeit mit international bekannten Designern – KEUCO Produkte erhalten regelmäßig renommierte Awards.

Zeitloses Design und langlebige Produktqualität sind aber nur einige Aspekte unserer Nachhaltigkeitsphilosophie. Dazu gehören ebenso eine verantwortungsvolle Unternehmensführung und ressourcenschonende Produktion – zum Beispiel mithilfe der werkseigenen Wasseraufbereitung für unsere Galvanisierungsanlage. Das Label „Made in Germany“ betrachten wir als Verpflichtung zu einer Unternehmensführung, die die langfristige Sicherung von Arbeitsplätzen zum Ziel hat.

KEUCO Produkte stammen aus eigener Fertigung in unseren Werken in Hemer, Gütersloh und Bünde. Die Inlandsfertigung gibt uns die notwendige Nähe, das Know-how unserer Mitarbeiterinnen und Mitarbeiter langfristig aufzubauen und zu nutzen und auf diese Weise ein lückenloses Qualitätsmanagement zu realisieren. So wird „Made in Germany“ zu einem Güteversprechen.



EDITION 400

# UNSERE IDEE VON GESTALTUNGS- FREIHEIT



# LEIDENSCHAFT MACHT DEN UNTERSCHIED

Mit der EDITION 400 setzt KEUCO neue Zeichen in der modernen Badgestaltung. Das designstarke Badeinrichtungskonzept setzt auf ein hohes Maß an Individualisierung. Sämtliche Produkte der Serie, von Badmöbeln und Waschtischen über Armaturen und Accessoires bis hin zu Spiegelschränken und Lichtspiegeln, schmeicheln mit ihrer einzigartig filigranen und gleichzeitig skulptural anmutenden Formensprache. Vielfältige Kombinationsmöglichkeiten, Farben und Materialien bieten ein breites Spektrum für intelligentes, raumbezogenes Arrangieren. Die extravaganten Metalloberflächen der Armaturen und Accessoires in den Farbtönen warmes Bronze, champagnerfarbenes Nickel und edles Schwarz gebürstet oder poliert vollenden den erlesenen Charakter der EDITION 400. Sinnvolle Funktionen bringen Ordnung und Komfort ins Bad und schaffen ein einzigartiges Ambiente. Ausgezeichnet mit dem „Design Plus“-Gütesiegel setzt die EDITION 400 – entworfen vom Designbüro Tesseraux+Partner, Potsdam, – neue Maßstäbe für die Bäder der Zukunft.



DESIGN PLUS  
powered by: ISH



# DURCHDACHTE MODULARITÄT



Ganz nach Vorliebe und Bedarf, aber immer sehr klar: Vielfältige Kombinationen von Möbeln und Waschtischen bieten eine anspruchsvolle, raumbezogene Badgestaltung und Lifestyle im Bad. Dank des modular aufgebauten Konzeptes und der großen Farb- und Materialvielfalt der EDITION 400 findet persönliche Kreativität maximale Planungsfreiheit – egal ob für Familien, Paare oder Singles.



**Virtuelle Planung für den individuellen Waschplatz.** Mit dem KEUCO Produktkonfigurator planen Sie für Ihre Kunden die Badausstattung mit der EDITION 11 oder EDITION 400. Individuell und intuitiv an Tablet oder PC. Von der ersten Idee zur fotorealistischen 3D-Darstellung.

[produktkonfigurator.keuco.de](https://produktkonfigurator.keuco.de) 

# BADDESIGN AUF 1001 ART

Herzstück der EDITION 400 ist der exklusive Waschplatz. In Kombination mit Keramikbecken in 600 mm oder 800 mm Breite lassen sich Einzel- und Doppelwaschtischlösungen auf vielfältige Weise planen und gestalten. Weitere Kombinationsmöglichkeiten mit den Waschtischen der EDITION 11 oder ROYAL 60 von KEUCO in sanfter oder eckiger Formensprache eröffnen eine äußerst umfangreiche Auswahl – passgenau mit den entsprechenden Spiegelschränken und Lichtspiegeln.









Ergänzt wird das breite Möbelangebot rund um den Waschtisch mit wandhängenden oder bodenstehenden Sideboards, Mittel- und Hochschränken. Auch bei der großen Auswahl an Frontoberflächen bleiben keine Wünsche offen: Es stehen Strukturlacke in verschiedenen Farben zur Wahl, deren spezielle Oberflächenhaptik an natürliche Materialien erinnert. Edle Echtholzurniere erzeugen eine sinnliche, natürliche Atmosphäre. Glänzende oder satinierte Glas-Abdeckplatten schaffen ein extravagantes Flair.



# KLARE ORDNUNG MIT VIEL RAUM



Dem reduzierten Äußeren des Waschtischunterbaus steht sein großzügiges Inneres gegenüber. Hier bietet sich viel Stauraum mit System. Die Schubladenelemente sind in zwei Höhen erhältlich. Sie lassen sich mit einer funktionalen Push-to-open-Technik öffnen und per Soft-close-Technik schließen. So fügt sich alles grifflos in die strukturierte Geometrie ein und bildet eine architektonisch klare Linie. Die hochwertige Inneneinteilung der Schubladen sorgt dafür, dass alles da bleibt, wo es hingehört: an Ort und Stelle.

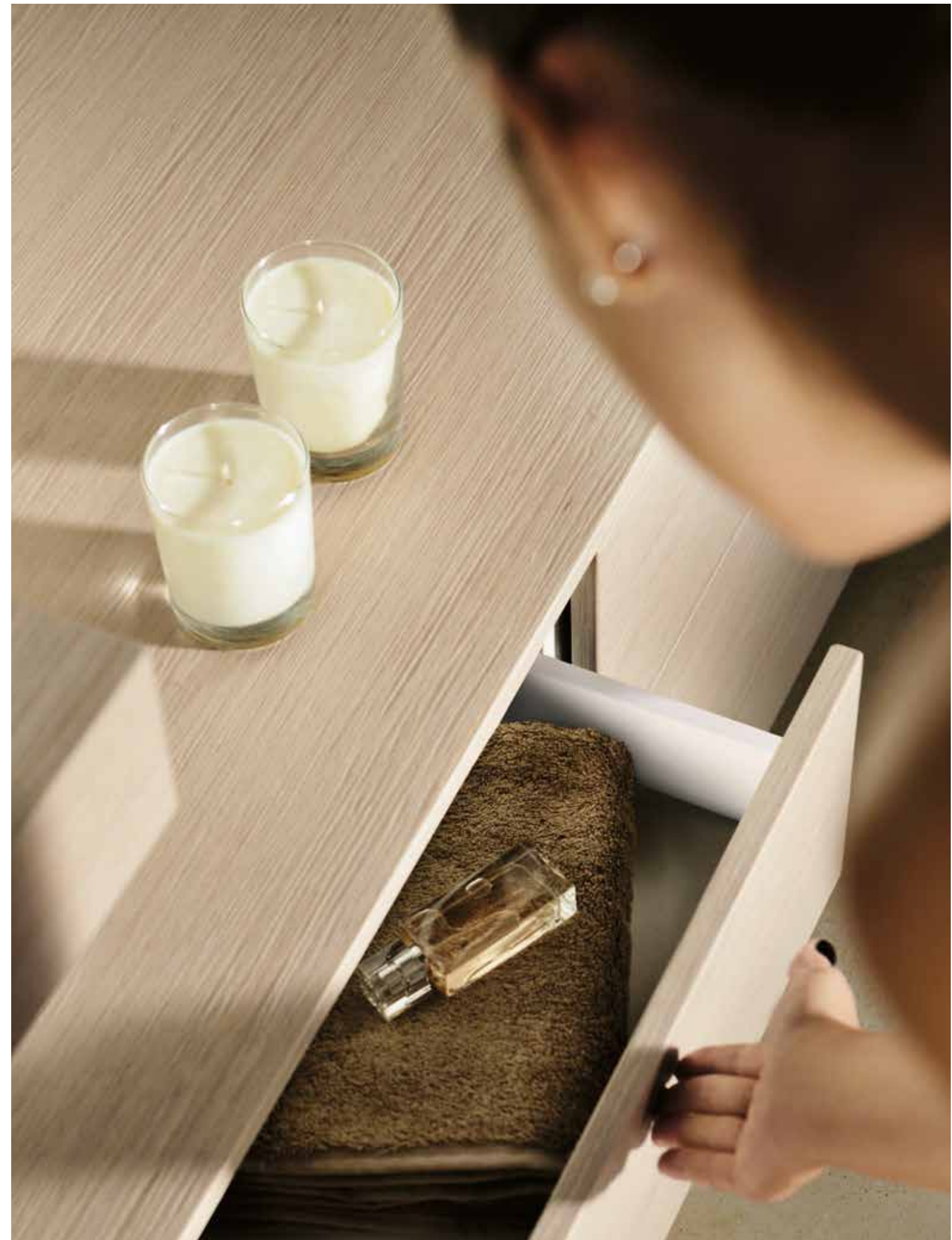



# SINNLICHE FORMEN GLÄNZEND VERCHROMT



Eine Formsprache von sinnlicher Schönheit charakterisiert die EDITION 400. Die Armaturen der Serie wirken wie filigrane Skulpturen, Kunstobjekten gleich, deren außergewöhnliche Ausstrahlung die eigentliche Funktionalität beinahe vergessen lässt. Entworfen vom Designbüro Tesseraux+Partner, Potsdam, und ausgezeichnet mit dem „Design Plus“-Gütesiegel sind sie ein wesentliches Stilelement der kompletten Badeinrichtung von KEUCO.



# ELEGANZ MADE IN GERMANY



Perfektion im Detail ist das besondere Merkmal der EDITION 400 Armaturen. So unterstreichen unter anderem die extravaganten Metalloberflächen der Armaturen in den Farbtönen warmes Bronze, champagnerfarbenes Nickel und edles Schwarz – jeweils gebürstet oder poliert – den erlesenen Charakter der EDITION 400.

Das beweisen par excellence die Einhebelwaschtischmischer in fünf Größen mit Auslaufhöhen von 80 mm bis 290 mm für Waschtische aller Art. Eine Besonderheit ist der im Auslauf integrierte, von außen nicht sichtbare und verstellbare Strahlregler. Das Programm an Waschtischarmaturen der EDITION 400 umfasst darüber hinaus ein Standventil, einen Einhebelmischer mit schwenkbarem Auslauf, eine Wandarmatur und eine 3-Loch-Armatur.

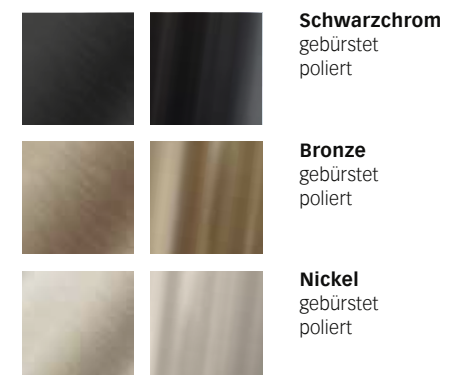

EDITION 400 Armaturen sind auch verchromt erhältlich.

# STATUE FÜRS BAD



Die skulpturalen Armaturen der EDITION 400 von KEUCO sprechen eine akzentuierte Formensprache. Allen Grund für wohlfühlende Entspannung im Bad bieten Ihnen die Dusch- und Wannearmaturen in unterschiedlichen Ausführungen. Auch hier hat KEUCO sich auf das Wesentliche beschränkt – sowohl beim Einhebelwannenmischer als auch der freistehenden Wannearmatur mit separater Handbrause und einer praktischen Glasablage für Badutensilien. Sie steht für sich und ist doch mit zahlreichen Badewannen kombinierbar.





# KONZENTRATION AUF DAS WESENTLICHE



IXMO ist nicht weniger als eine kleine, große Revolution im Bad. Sie vereint als erste Unterputzarmatur minimalistisches Design mit maximaler Funktionalität in so wenigen Einzelmodulen wie möglich. Das schafft einzigartige Gestaltungsfreiheit in der individuellen Badgestaltung. Alle sichtbaren Module verfügen über dieselbe geringe Ausladung und die im Vergleich zu anderen Systemen kleinen Rosetten-Abmessungen. Entdecken Sie selbst die neue Größe im Bad – mit dem interaktiven Planungstool unter [ixmo.de](http://ixmo.de).





# PURES DESIGN – NEUESTE TECHNOLOGIE



Ein besonderes Highlight sind die innovativen Lichtspiegel. Mit einer auffallenden eleganten Schlankeheit und umlaufendem Aluminiumrahmen zeigt sich der Lichtspiegel der EDITION 400. Auf Wunsch in individuellem Breitenmaß. Sein Geheimnis: Ein spezielles Material leitet das Licht der LED an die Oberfläche und sorgt jederzeit für die optimale Raum- oder Gesichtsbeleuchtung. Über eine optisch unauffällige und intelligente Sensorsteuerung lässt sich das Licht dimmen und die Lichtfarbe stufenlos einstellen: von hellweißem Tageslicht zur idealen alltäglichen Beautypflege bis hin zu warmweißem Licht, ideal für ein perfektes Abend-Make-up oder ein stimmungsvolles Badambiente. Die in jeder Lichtsituation blendfreie, langlebige LED-Beleuchtung ist darüber hinaus stromsparend und wartungsfrei.

Der EDITION 400 Lichtspiegel kann noch mehr: Optional ist er mit einer Spiegelheizung erhältlich – dies ist praktisch nach dem Duschen, um das Beschlagen des Spiegels zu verhindern. Technisch auf höchstem Niveau stellt sich die sensorgesteuerte Spiegelheizung 20 Minuten nach dem Einschalten automatisch wieder ab.



# STAURAUUM TRIFFT LICHTTECHNIK

Der Spiegelschrank der EDITION 400 beeindruckt gleichermaßen durch Schönheit und Funktionalität. Die stufenlose Bestimmung von Lichtintensität und Lichttemperatur, eine durchgängige Verspiegelung von Rückwand und Türinnenseiten, die klare Innenbeleuchtung sowie viel Raum mit einem Extra-Aufbewahrungsfach und integrierten Steckdosen machen den Spiegelschrank zu einem sinnvollen und sinnlichen Bestandteil Ihres Bades.

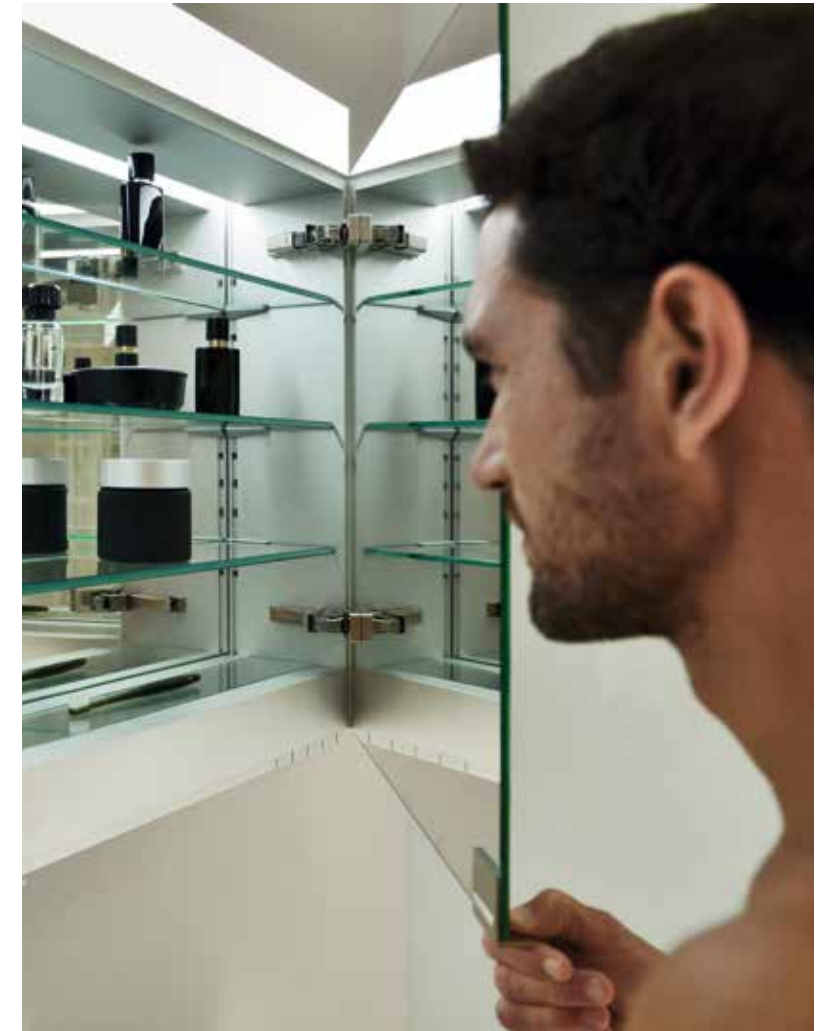

# INTELLIGENTE RAUMNUTZUNG IN DER WAND



Klare Sache von Ästhetik: Der Einbauspiegelschrank fügt sich dezent in die Wand ein und verschmilzt mit dem Raum. Dass sein Inneres von großzügiger Tiefe ist, lässt die äußere, filigrane Silhouette zunächst nicht vermuten.

Sowohl Lichtintensität als auch Lichttemperatur von Tageslicht bis Warmlicht lassen sich ganz sanft stufenlos steuern, so dass man vor diesem Spiegel auch gern einen Augenblick länger verweilt.



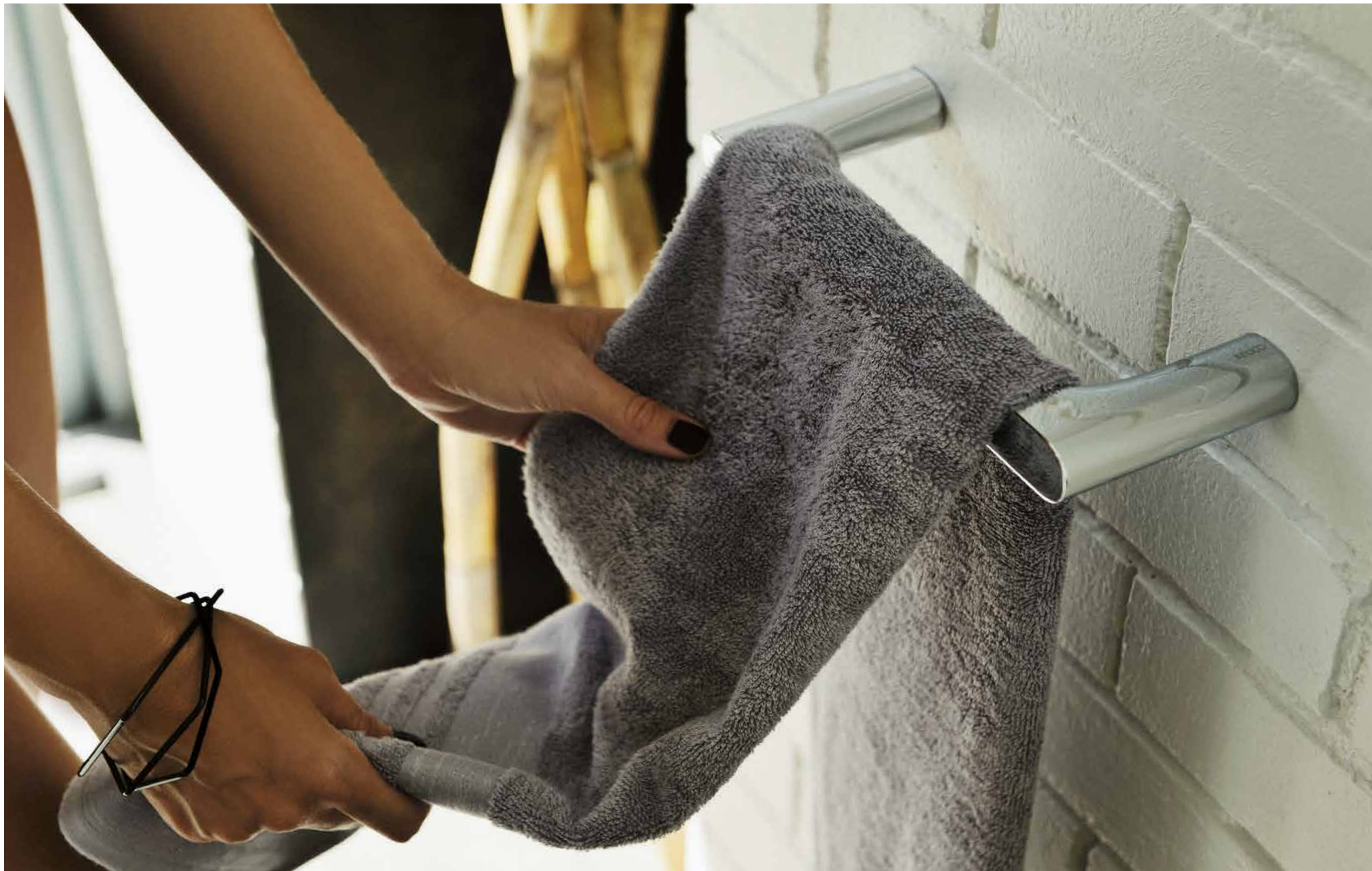

# FILIGRANE DESIGN-ACCESSOIRES

Filigrane Ästhetik, funktionale Besonderheiten im Detail und hochwertige Qualität – damit setzen die EDITION 400 Accessoires besondere Akzente und sorgen für sinnliche Atmosphäre im Bad. Sie verwöhnen den Benutzer sowohl mit praktischen Funktionen als auch durch ihre elegante schlanke Optik.

Harmonisch abgestimmt im Design sind Lotionspender und Glashalter – ein perfekt passendes Pendant. In Kombination mit einer Ablageschale bringen die Accessoires Wohnlichkeit ins Bad.



# GRENZENLOS GASTFREUNDLICH



Die EDITION 400 ist im anspruchsvollen Privatbad zu Hause, hält aber auch immer mehr Einzug in der gehobenen Hotellerie. Für beide Einsatzbereiche hat KEUCO eine außergewöhnliche Handtuchablage mit integriertem Handtuchhalter entworfen. Die filigrane Eleganz der weichen abgerundeten Formen und schlanken gradlinigen Konturen wird durch eine einzigartige Materialkombination aus farbigem Sicherheitsglas und hochwertigem Aluminium unterstrichen.

Trotz ihrer hohen Stabilität wirkt die 600 mm breite Handtuchablage leicht und schwebend vor der Wand – und wirft dort einen faszinierenden Schatten. Die vier Glasfarben Anthrazit, Weiß, Cashmere und Trüffel sind passend auf die Farben zahlreicher KEUCO Badmöbel abgestimmt. Ein Blickfang für Liebhaber des Besonderen.





Die für KEUCO typische Produktvielfalt bietet eine reichhaltige Auswahl und vier extravagante Farbtöne für die anspruchsvolle Badgestaltung: Im PVD-Verfahren gefertigte Accessoires verzücken das Auge in warmem Bronze, champagnerfarbenem Nickel und Schwarzchrom, gebürstet oder poliert. Allein für die Handtuchaufbewahrung reicht das Sortiment vom Handtuchhaken über den Handtuchring bis hin zum ein- oder zweiarmigen Handtuchhalter. Besonderes Detail des doppelten Handtuchhakens: Das Handtuch wird von hinten aufgehängt – so wird das Design nicht verdeckt.

# AUSSERGEWÖHNLICH PRAKTISCH

Die EDITION 400 ist ein ganzheitliches Badausstattungskonzept. Intelligente Funktionen der Accessoires sind zusätzliche Glanzlichter für ein EDITION 400 Bad mit Stil und Wohlfühlambiente. Die Duschablagen sind aus massivem, silber-eloxiertem Aluminium gefertigt und somit besonders unempfindlich und beständig. Sie sind mit und ohne Glasabzieher erhältlich.

Harmonisch ins Design integriert, verhindert er das Herunterfallen der Duschutensilien. Mit ihrem klaren, minimalistischen Design passen die Ablagen in jede Dusche und sind trotz reichlich Ablagefläche nie im Weg.



# ESSENTIELL FÜR STILLE ORTE



Auch rund um die Toilette fügen sich die Accessoires der EDITION 400 harmonisch in das architektonische Gesamtbild Ihrer Badgestaltung ein. Der Papierhalter mit Ablage verbindet weiche, organische Formen durch abgerundete Ecken harmonisch mit schlanken, geradlinigen Konturen zu einer ästhetischen Leichtigkeit. Das außergewöhnliche Design des Papierhalters bietet eine großzügige Ablagefläche am WC.

Mit besonders zierlichem Design beweisen die Toilettenpapierhalter und Ersatzrollenhalter das Potenzial zu neuen Klassikern. Der Toilettenpapierhalter ist schwenkbar, äußerst filigran und schwebt förmlich an der Wand. Auch die wandhängende Toilettenbürstengarnitur besticht mit kleinen Geheimnissen: Außen zeigt sie sich mit edlem satinierten Glas, innen überzeugt sie mit einem praktisch herausnehmbaren Behälter. Die hygienisch darin hängende Toilettenbürste ist hinter einem Deckel versteckt.



FREIHEIT IST  
DIE VIELFALT DER  
MÖGLICHKEITEN

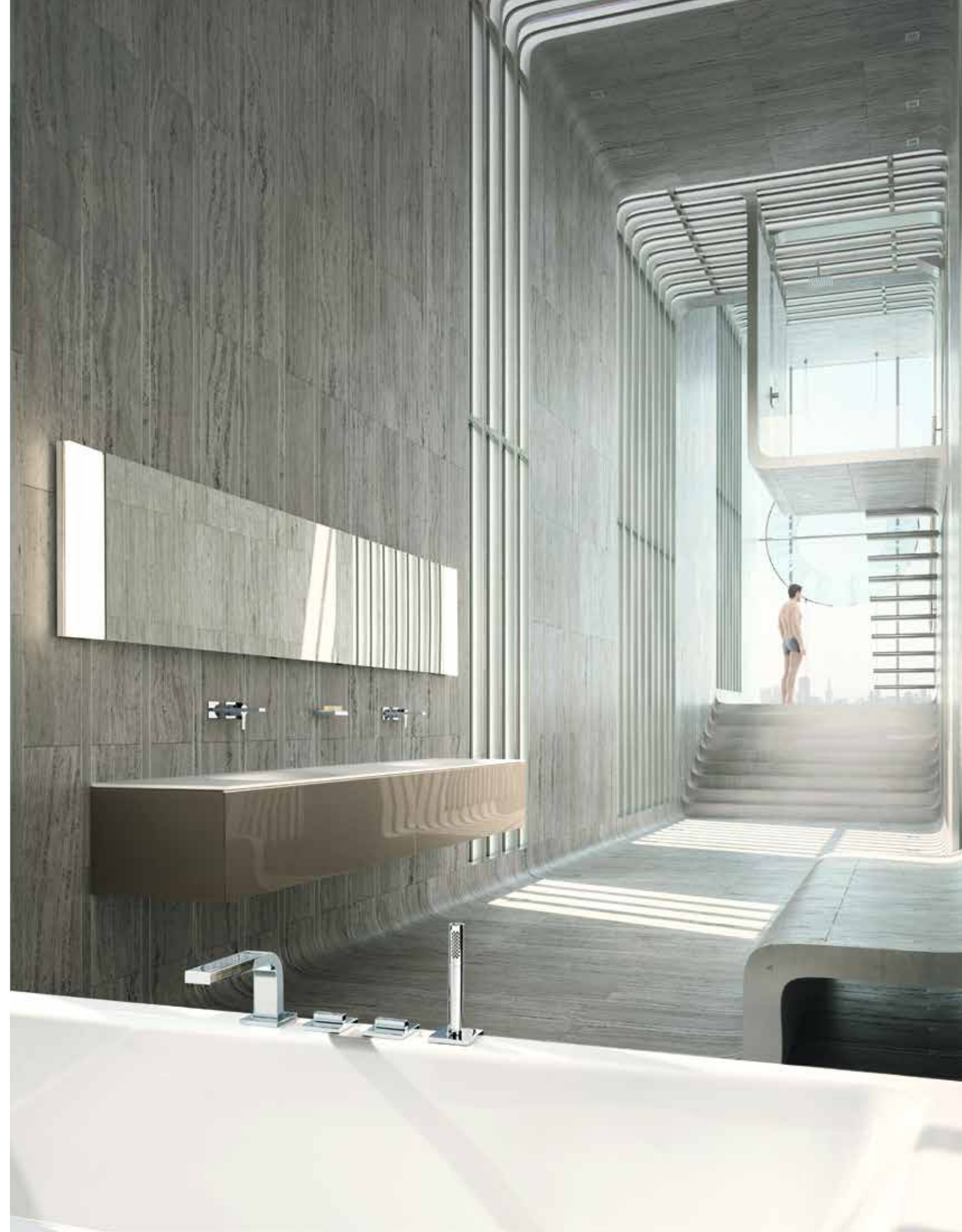

# DESIGN PUR – ABER NICHT PURISTISCH

Geradliniges Design, multipliziert mit enormem Variantenreichtum von Badmöbeln bis zu Spiegelschränken, von Armaturen bis zu Accessoires – das ist die EDITION 11. Gestaltet vom renommierten Designbüro Tesseract+Partner bestechen alle Komponenten mit optischer Leichtigkeit, sanfter Schönheit und dem Gefühl kompromissloser Qualität. Sorgfältigste Verarbeitung und innovative Funktionalitäten spürt man bei jeder Benutzung. So entsteht im Bad eine eigene Güteklasse, die man sieht und die sich dauerhaft auszahlt.

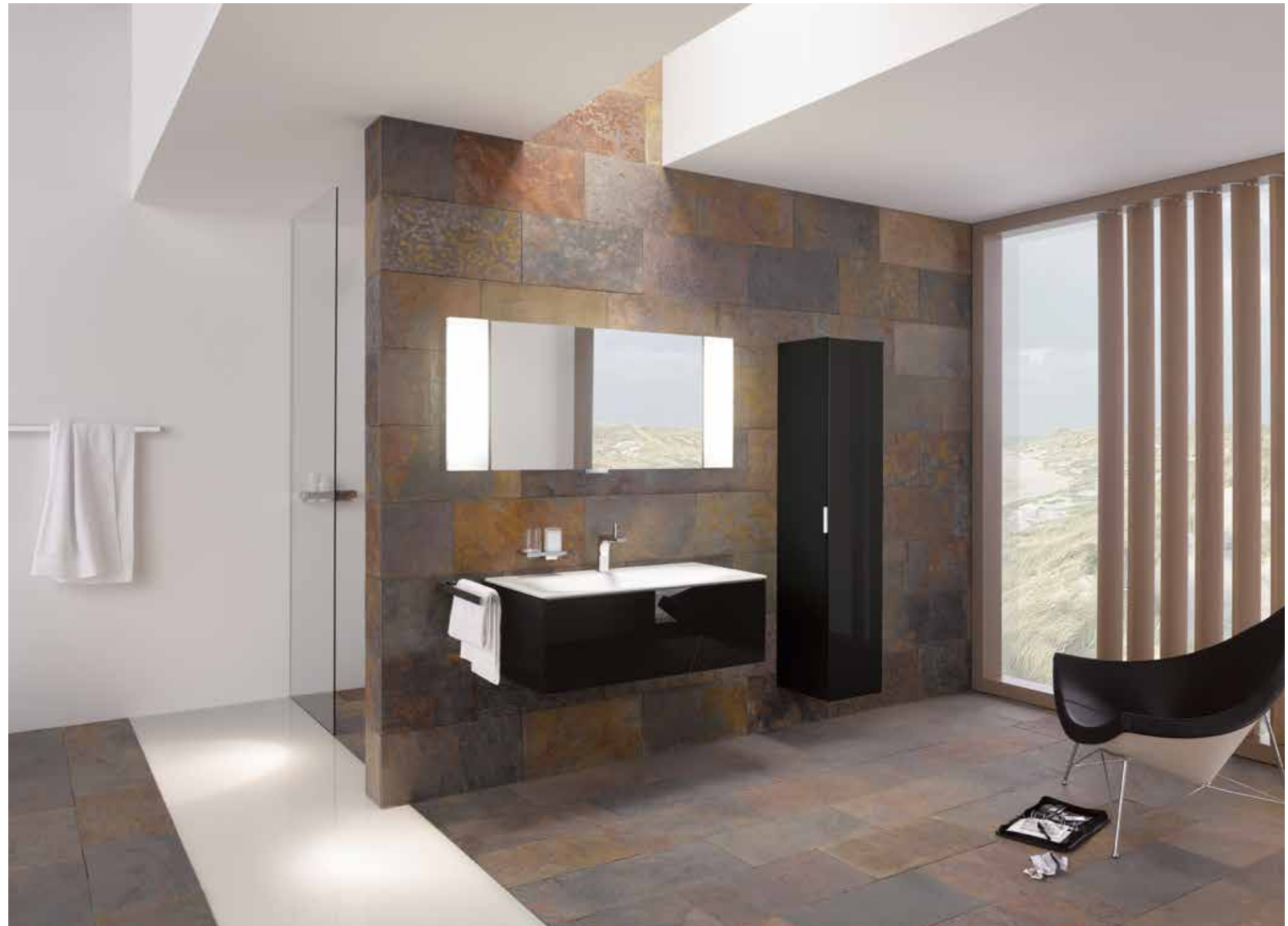

Tesseract+Partner  
Dominik Tesseract

# SCHWEBENDE LEICHTIGKEIT



Mit ihrer Vielseitigkeit bietet die EDITION 11 bei der Badgestaltung ein Höchstmaß an Freiheit. Dafür sorgen die Auswahl an Oberflächen, die Bandbreite bei den Formaten und viele weitere Wahlmöglichkeiten. Den Möbeln verleihen die scheinbar schwebend vorgesetzten Fronten besondere Leichtigkeit und Eleganz. Wenn der Frontauszug des Waschtischunterbaus hervorgeleitet, schaltet sich automatisch seine Innenbeleuchtung ein. Für Ordnung sorgen unter anderem die frei positionierbaren Aufbewahrungsboxen. Durch die Kombination zweier Formate entsteht neben dem Keramikwaschtisch eine großzügige Ablagefläche. Der Waschtisch in sanft gerundeter Formensprache ist in den Materialvarianten Varicor® und Keramik erhältlich.

# PERFEKTES ZUSAMMENSPIEL



EDITION 11 – das innovative Einrichtungskonzept bietet geradliniges Design und sanfte Formen, multipliziert mit enormem Variantenreichtum. Zusammen mit dem Waschtischunterbau der EDITION 11, der die filigrane, geradlinige Formensprache des Waschtisches aufnimmt, wird dieses Ensemble zu einem besonderen Schmuckstück in jedem Bad. In klassisch rechteckiger Beckenform überzeugt der ROYAL 60 Waschtisch optisch genauso, wie sein Pendant im ovalen Design. Für Liebhaber konsequent durchgängigen Designs stellt er die perfekte Kombination zu den Spiegelschränken und Badmöbeln der EDITION 11 dar. Der Keramik-Waschtisch überzeugt besonders durch seine präzise, hochwertige Verarbeitung und sein flaches Design. Mit großer umlaufender Ablagefläche in den drei Abmessungen 700, 1050 und 1400 mm bietet er für Bäder unterschiedlicher Größe individuelles, kreatives Planungspotenzial.



# PERFEKTION AUS JEDEM BLICKWINKEL



Besonderes Merkmal der Lichtspiegel der EDITION 11 sind ihre schwenkbaren seitlichen Lichtflügel. Sie lassen sich frei positionieren, so dass der Lichtschein immer im gewünschten Winkel auf das Gesicht strahlt. Gleichzeitig sorgt das intelligente Beleuchtungskonzept stets für eine individuell justierbare, optimale Gesichtsausleuchtung.





# GROSSZÜGIGKEIT AUF KLEINEM RAUM

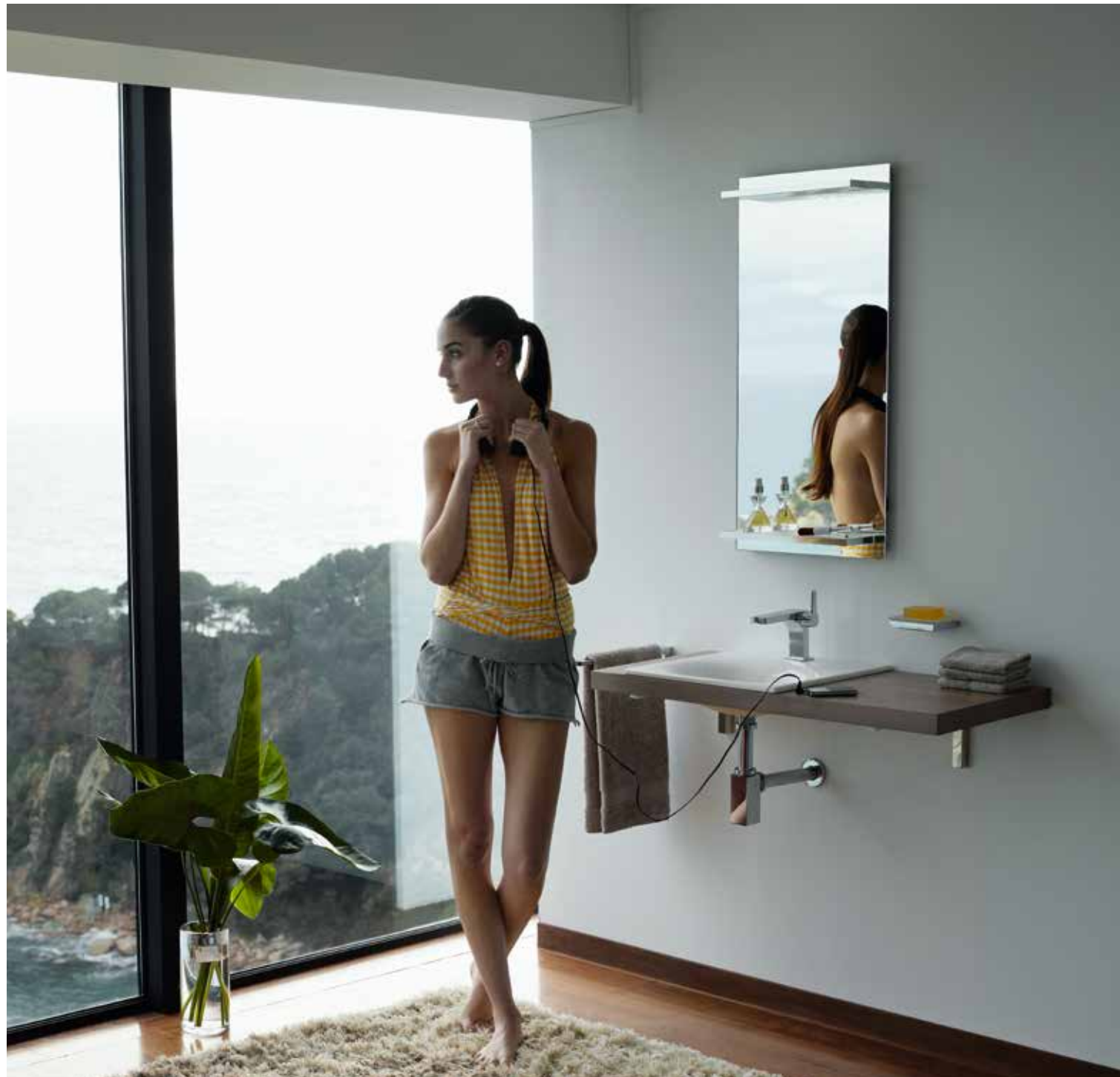

Die Wertschätzung von Gästen zeigt sich nicht zuletzt im Bad, das man ihnen zur Verfügung stellt. Daher präsentiert EDITION 11 eine fein aufeinander abgestimmte Einrichtung für repräsentative Gästebäder. Der elegante Keramik-Waschtisch in der Abmessung 435 x 435 mm kann wahlweise in eine maßgefertigte Massivholzplatte eingebaut werden oder mit einem passenden Waschtischunterbau in den EDITION 11 Oberflächen kombiniert werden. Die Waschtischplatte aus massiver Eiche ist in den Farbtönen Eiche hell, Eiche Platin und Eiche Tabak erhältlich. In Maßanfertigung sind individuelle Breiten von 700 bis 1500 mm möglich.

Der Lichtspiegel für das Gästebad verfügt über eine ebenso nützliche wie elegante Innovation: Zwei LED-beleuchtete Konsolen, deren untere gleichzeitig Ablagefläche für Badutensilien des täglichen Bedarfs bietet.



# KLARE LINIEN, MAKELLOSES DESIGN

Mit dem Design der EDITION 11 wurde das renommierte Designbüro Tesseraux + Partner beauftragt. Die Armaturen und Accessoires verkörpern eine eigene Güteklasse mit einer Qualität, die man sieht, die man spürt und die sich dauerhaft auszahlt.

Die perfekt verchromten Waschtischarmaturen der EDITION 11 sind für alle Einsatzzwecke bestens geeignet. Ob in kleinerer Ausführung für das Gästebad oder besonders hoch für Aufsatz-Waschtische und bequemes Haarewaschen – alle Wünsche rund um die individuelle Badplanung lassen sich damit umsetzen.

Die im PVD-Verfahren gefertigten Armaturen mit den extravaganten Metalloberflächen in den Farbtönen warmes Bronze, champagnerfarbenes Nickel und edles Schwarzchrom, gebürstet oder poliert, kombinieren Schönheit und Beständigkeit der EDITION 11.



Tesseraux + Partner  
Dominik Tesseraux







Dreilocharmatur einmal anders: Links die Temperatur-, rechts die Mengenregulierung. Nach dem Einstellen der persönlichen Wunschtemperatur lässt sich der Griff durch Hochziehen so in die Ausgangsposition zurückdrehen, dass die Temperatureinstellung erhalten bleibt.



Die Wandarmatur mit Einhebelmischer ist wie alle Waschtischarmaturen der EDITION 11 mit einer Durchflussbegrenzung ausgestattet. Sie ist mit drei verschiedenen langen Ausläufen erhältlich.



	<b>Schwarzchrom</b> gebürstet poliert
	<b>Bronze</b> gebürstet poliert
	<b>Nickel</b> gebürstet poliert

EDITION 11 Armaturen sind auch verchromt erhältlich.



In besonders ansprechendem Design überzeugt die freistehende Wannenarmatur mit separatem Wasserweg für die Handbrause. Als Schmuckstück im Bad ist sie mit zahlreichen Badewannen kombinierbar und setzt unabhängig vom Einrichtungsstil in jedem Bad einen besonderen Akzent.



Duschstange und Handbrause zeichnen die schwerelose Eleganz des Designs der EDITION 11 nach. Bei der Vierloch-Wannenrandarmatur mit Stabhandbrause findet sich die quadratische Grundform der EDITION 11 in den Rosetten wieder. In makellosem Chromglanz schimmert der Wannenmischer mit den seitlich platzierten Durchfluss- und Temperaturreglern.



# INNOVATIVE KOMBINATION



IXMO Armaturen vereinen mehr Funktionalitäten in weniger Modulen. Ganz nach Wunsch können die gleichen Funktionalitäten daher in mehr oder weniger Sichtteilen dargestellt werden. Passend zum Design der EDITION 11 ist IXMO mit filigranen, quadratischen Rosetten erhältlich.



# ERLESENE FORMEN BIS INS DETAIL



Die für KEUCO typische Produktvielfalt bietet eine reichhaltige Auswahl für die attraktive Badausstattung. Allein zum Aufhängen von Handtüchern reicht das Sortiment vom klassischen doppelten Handtuchhalter über einen schicken einarmigen Handtuchhalter bis hin zum vertikalen Gästehandtuchhalter nebst Handtuchabwurf. Der Gästehandtuchhalter ist für die Aufnahme von bis zu sechs Handtüchern geeignet. Die Produktpalette umfasst ebenso einen intelligenten Handtuchring, bei dem ein integrierter Abstandhalter dafür sorgt, dass feuchte Handtücher in luftiger Entfernung zur Wand trocknen können. Vielfalt verkörpern auch die Farboptionen warmes Bronze, champagnerfarbenes Nickel und edles Schwarz – gebürstet oder poliert erhältlich.







Der verchromte Duschkorb ist wahlweise mit komfortabel integriertem Glasabzieher erhältlich. Er ist leicht zu reinigen und bietet reichlich Platz für Duschgel, Shampoo und Co. Der Haltegriff erhält durch seine auf der Innenseite gerundete Form und die präzise gearbeiteten Kanten eine angenehme Haptik.

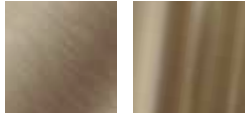

Rechts die Seifenablage mit herausnehmbarer Glasschale und der Doppelglashalter mit mundgeblasenen Gläsern aus Echkristall-Glas.

- |  |   |
|--|---|
|  | <b>Schwarzchrom</b><br>gebürstet<br>poliert |
|  | <b>Bronze</b><br>gebürstet<br>poliert       |
|  | <b>Nickel</b><br>gebürstet<br>poliert       |

EDITION 11 Accessoires sind auch verchromt erhältlich.



EDITION 300

# CHARAKTER STATT BELIEBIGKEIT





# MARKANTES DESIGN, ERGONOMISCH DURCHDACHT



KEUCO Design ist bestimmt durch Ästhetik, Funktionalität und Ergonomie – und nicht durch die Fertigungslogik einer Massenproduktion. Die Armaturen und Accessoires der EDITION 300 machen diese Philosophie deutlich sichtbar und erlebbar. Komfortable Benutzung paart sich mit markanter Eleganz. Der Glanz der perfekt gearbeiteten Oberflächen betont die charakteristische Linienführung.



reddot design award  
winner 2006

Tesseraux+Partner  
Dominik Tesseraux

# FLEXIBILITÄT VON IHRER SCHÖNSTEN SEITE



Keine Kompromisse bei der Badplanung: Die EDITION 300 hält für alle Ihre Vorstellungen die passenden Produktvarianten bereit. Sie haben die Wahl zwischen Wand-, Einloch- und Dreiloch-Waschtischarmaturen, zwischen Lichtspiegeln und Spiegelschränken, zwischen verschiedenen Maßen und Oberflächenkombinationen. Ganz nach unserem Grundsatz: Je größer die Freiheit bei der Badplanung, desto nachhaltiger die Freude am Ergebnis. Die Schubladen der Waschtischunterbauten gleiten beim Öffnen geräuschlos auf. Im Inneren bieten sie durch Unterteilungen intelligent organisierten Stauraum, in dem die Körperpflege-Utensilien nicht durcheinandergeraten.

# BLEIBENDE EINDRÜCKE FÜR KURZE AUFENTHALTE

Das Gäste-WC ist eine besondere Visitenkarte für jedes Haus. Die EDITION 300 mit ihrer hohen Funktionalität und stilistischen Eleganz ist bestens geeignet, bei Ihren Gästen einen ausgezeichneten Eindruck zu hinterlassen. Mit dem schmalen, wenig ausladenden Waschtischformat gelingt es, auch Gäste-WCs mit viel Charme zu gestalten. Auch der Handtuchhalter und der Waschtischunterbau mit Frontauszug und integriertem Handtucheinwurf bieten viel Komfort für kleine Räume.



# STIMMIG KOMBINIEREN LEICHT GEMACHT



Accessoires sind bei KEUCO weit mehr als nur nützliche Ergänzungen. Es kommt auch darauf an, dass sie sich in jeder beliebigen Kombination zu einem harmonischen Ganzen zusammenfügen – perfekt abgestimmt auf die charakteristische Formensprache der übrigen Badeinrichtung. Die EDITION 300 erfüllt diesen Anspruch souverän.



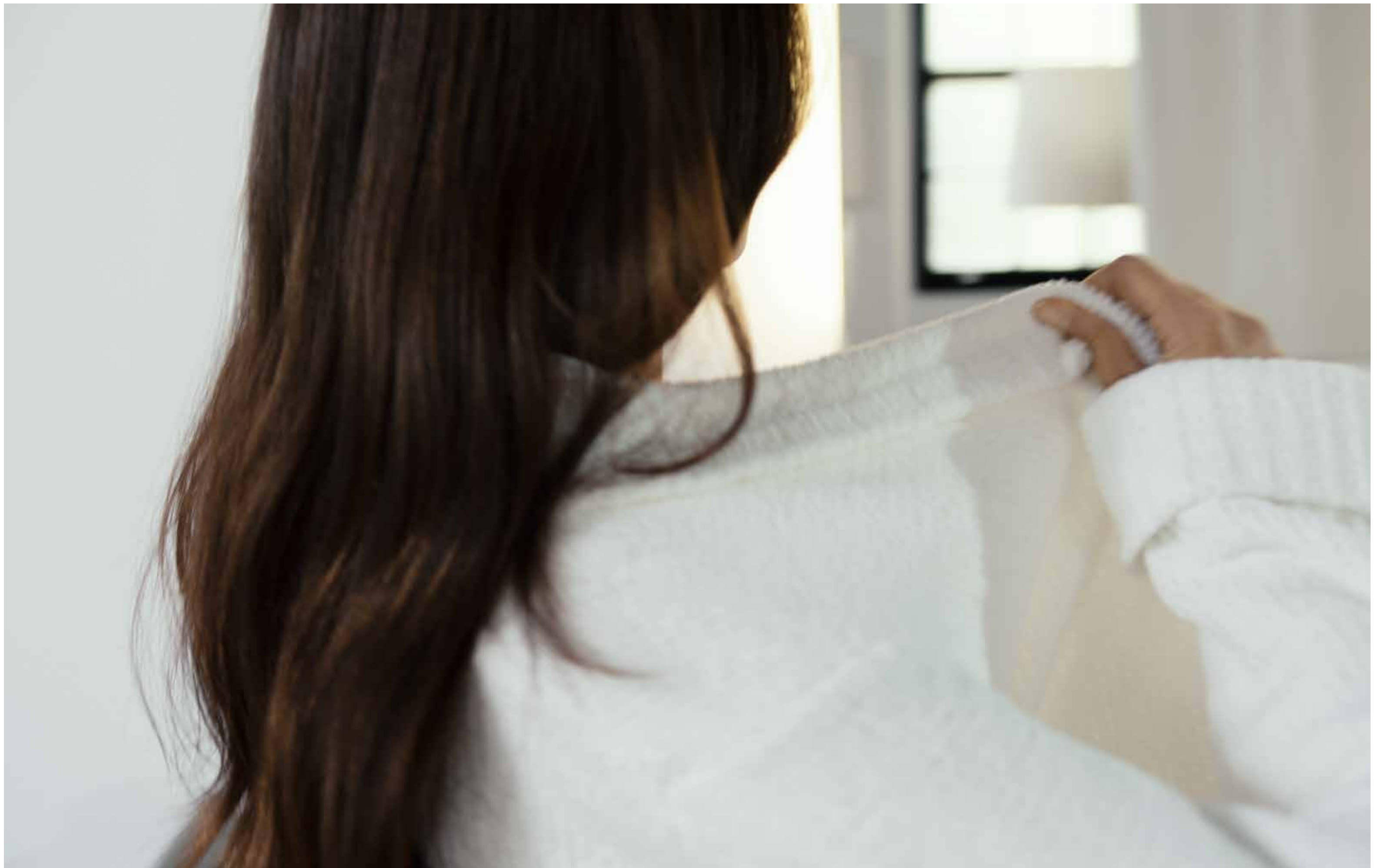



WENN  
PLANUNGSFREIHEIT  
IN SERIE GEHT

# STIL AUF DER GANZEN LINIE



Die einzigartige Kombination aus PLAN S Armaturen und den gradlinigen Badmöbeln, Waschtischen und Lichtspiegeln der neuen Serie X-LINE bietet enormen individuellen Gestaltungsspielraum. Federführend war hier einmal mehr das Designbüro Tesseraux + Partner, Potsdam.

Der ganzheitliche architektonische Ansatz ist in jedem Detail erkennbar. Die Möbel sind unaufdringlich gradlinig. Das Design- und Farbkonzept erstreckt sich vom kubischen Korpus über die edlen Glasfronten bis zum Rahmen des Lichtspiegels und sogar auf das filigrane Untergestell. Die Bodengestelle sind wahlweise für Waschtisch-Unterschranke, Hochschränke oder für die Sideboards in vier Breiten von 500 bis 1200 mm erhältlich.

Verfügbar in den naturnahen Farbtönen Trüffel, Cashmere und Inox oder in klassischem Weiß sowie Anthrazit ist jedes Möbel kompromisslos modern. Gekrönt werden sie von Waschtischen in flacher Formgebung. Auf ganzer Linie überzeugend.

In der gängigen Breite von 800 mm ist außerdem ein Waschtisch aus dem hochwertigen Material Varicor® zu den X-LINE Badmöbeln wählbar. Mit dem passenden PLAN S Einhebelmischer entsteht so ein herausragendes Stück Baddesign.



# FORMENSPRACHE FLIESSEND

X-LINE Keramik-Waschtische bestechen durch flaches Design in weich fließender Formgebung. Als pflegeleichtes Material erfüllt Keramik-Feinsteinzeug höchste Ansprüche an Belastbarkeit und Hygiene. Je nach gewählter Breite von 500 bis 1200 mm stehen Einzel- oder Doppelwaschtische mit einer großzügigen Ablagefläche für unterschiedliche Armaturen zur Wahl. Natürlich sind alle Lösungen mit PLAN und PLAN S Armaturen kombinierbar.







# DESIGN MIT BODENHAFTUNG



Wie man es auch betrachtet, die neuen X-LINE Badmöbel sind spannend. Sie leben vom ästhetischen Kontrast. Wandmontiert sind die Möbel absolut präsent, strahlen aber eine gewisse Ruhe und Leichtigkeit aus. Das mag an dem Ton-in-Ton-Look von Korpus und griffloser Glasoberfläche liegen. Auf jeden Fall liegt es voll im Trend.

In Kombination mit dem wahlweise verfügbaren filigranen Metallgestell setzen die zurückhaltenden Möbel ein starkes Statement im Raum. Mit ihrer hochwertigen Lackierung passen sie farblich exakt zum gewählten Korpus. Die Möbel- und Waschtische in Formaten von 500 mm bis 1200 mm und zwei Höhen schaffen besondere Atmosphäre – egal wie groß das Bad ist.

# DAS KONZEPT GEHT AUF



Zum ganzheitlichen X-LINE Bad-Einrichtungskonzept gehören auch Sideboards und Hochschränke. Hier paart sich Sinnlichkeit mit Sinnhaftigkeit. Der Korpus ist in fünf modernen Farben erhältlich. Die hochwertigen Glasfronten sind rückseitig glänzend lackiert. Nur bei Ausführung Inox ist das Glas matt satiniert.

Der Hochschrank überrascht mit seitlich integriertem Regal. Von vorne unsichtbar bietet der Schrank so viel Platz für Badutensilien des täglichen Bedarfs.



Zum Design der X-LINE Badmöbel addiert sich intelligente Funktionalität im Detail. Der hohe Waschtischunterbau überrascht mit einer zusätzlichen innenliegenden Schublade. Die aufgeräumte Inneneinteilung ermöglicht direkten Zugriff auf Ihre Pflegeartikel und ist praktisch – wie für Sie gemacht.

# PASST PERFECT INS BILD



Wie alles bei KEUCO haben auch die Kristall- und Lichtspiegel von X-LINE eine ästhetische und eine praktische Komponente. In Kombination mit den gradlinigen Möbeln bilden beide eine Einheit. Die exakt passenden Farbtöne kommen im umlaufend lackierten Rahmen besonders zur Geltung. Die Lackierung des hochwertigen Aluminiumrahmens ist dabei unempfindlich und pflegeleicht.

Beim X-LINE Lichtspiegel sind die innovativen LED-Leuchtmittel am oberen Rand des Rahmens integriert. Dank hochwertiger Sortierung der einzelnen LED-Module wirkt das Licht harmonisch und sorgt für eine perfekte Ausleuchtung des Gesichts. Die Bedieneinheit ist in das schlanke Rahmenprofil integriert und intuitiv zu handhaben. So lässt sich die Lichtfarbe variieren, die Waschtisch- und Hauptbeleuchtung zu- oder abschalten sowie separat dimmen. Die intelligente Elektronik merkt sich das zuletzt ausgewählte Beleuchtungsszenario beim erneuten Einschalten. Optional ist eine praktische Spiegelheizung erhältlich.



Spiegel-  
heizung



Lichtfarbe  
Warmweiß



Lichtfarbe  
Tageslichtweiß



Waschtisch-  
beleuchtung  
(unten)



Hauptbeleuchtung  
und Wandbeleuch-  
tung (oben)



Ein/Aus



# MODERNER KLASSIKER, DYNAMISCH INTERPRETIERT



Mit dem Armaturenkonzept PLAN S zieht die aktuellste Generation des PLAN Designs in Bäder auf der ganzen Welt ein. Als dynamischer Hingucker passen die Armaturen perfekt in den Privat- oder Objektbereich. Der abgewinkelte Auslauf an den Einhebelmischern folgt in seiner Formensprache dem Lauf des Wassers. Die Oberflächen in glänzendem Chrom, mattem Aluminium oder hochwertigem Edelstahl schaffen individuelle Gestaltungsfreiheit – serienmäßig.

Optisch und funktional ein Highlight ist der Unterputz-Einhebel-Waschtischmischer: Wandauslauf und Bedienhebel sind in nur einem Element kombiniert. Einbauintelligenz inklusive. Dank extrem flachem Einbaukörper und der Möglichkeit zum Tiefenausgleich in der Wand.





Bei allen PLAN S Armaturen überzeugt der filigrane, senkrecht nach oben weisende Bedienhebel ästhetisch und praktisch. Seitlich angeordnet bleibt der Auslauf beim Bedienen des Hebels mit nassen Händen trotzdem trocken und sauber.

In jeder Hinsicht ein Hingucker ist der Einhebel-Waschtischmischer, der speziell für den Varicor®-Waschtisch entworfen wurde. Er steht erhöht auf einem kleinen Sockel inmitten des Waschtisches souverän für sich. Herausragendes Design für Sie.



# DURCHGEHEND DYNAMISCH



Durchgängigkeit zeichnet PLAN seit jeher aus. So findet sich der abgewinkelte Auslauf als Gestaltungselement auch in anderen PLAN S Elementen wieder. Für die Wanne ist er entweder in der Aufputz-Armatur integriert oder als frei montierter Wannenfüller an der Wand verfügbar.



Bei der Gestaltung von Dusche und Wanne genießen Sie mit PLAN S alle Freiheiten. Der Wannenmischer mit integriertem Auslauf wird vor der Wand montiert. Für eine Installation im minimalistischen Design ist der separate Wanneneinlauf auch perfekt mit den Unterputz-Elementen des IXMO Konzepts kombinierbar. Der Brausemischer überträgt den reduzierten PLAN Look nahtlos in die Dusche.





# DESIGNSTARKE ALLTAGSHELDEN



Accessoires der Serie PLAN sind weltweit beliebt und millionenfach bewährt. In Hotels, öffentlichen Gebäuden und privaten Bädern. Durch den ständigen Austausch mit Architekten, Planern und Installateuren entdecken wir immer noch Bereiche, in denen ästhetische Lösungen mit Nutzwert gefragt sind.

Am Waschtisch kann sich der Lotionspender mit praktischer Einhand-Bedienung und Stülpbecher für einfache Befüllung sehen lassen. Der einarmige Handtuchhalter aus dem erweiterten PLAN Sortiment ist in zwei Größen von 340 und 450 mm erhältlich.

# FUNKTION STECKT IM DETAIL



Wie viel Design und Funktion können in Accessoires stecken? Mehr, als man sieht – zumindest bei der neuen PLAN Duschablage. Denn in das Design ist praktisch unsichtbar ein Glasabzieher integriert. Die Duschablage ist – wie alle neuen PLAN Accessoires in glänzendem Chrom, mattem Aluminium und hochwertigem Edelstahl – wahlweise auch ohne den Glasabzieher erhältlich.

Das perfekte Pendant dazu bildet der stabile Haltegriff im 135-Grad-Winkel. Die integrierte Seifenablage ist zur Reinigung herausnehmbar, und der Griff ist wahlweise als rechts- oder linksseitige Variante verfügbar. Bei Duschablage, Glasabzieher und Seifenschale stehen die Farben Schwarzgrau, Lichtgrau oder Weiß zur Wahl.

Die edle Handtuchablage aus Sicherheitsglas bietet Hotelgästen ausreichend Platz für Duschhandtücher.



# AN ALLES GEDACHT



Der PLAN Papierhalter mit Ablage ist passend zu den PLAN Accessoires in glänzendem Chrom, mattem Aluminium-finish und hochwertigem Edelstahl-finish erhältlich. Wie die gesamte PLAN Familie vereint er zeitloses Design, höchste Funktionalität und herausragende Qualität. Auf der rutschfesten und kratzfreien Ablagefläche aus edlem Linoleum finden Mobilgeräte, Geldstücke oder sonstige Hosentascheninhalte kurzfristig ihren sicheren Platz.

In die Tradition von PLAN reiht sich auch der speziell für den Objektbereich entwickelte Doppelpapierhalter mit Abrollbremse nahtlos ein. Und wer Wert auf Komfort legt, wird die Feuchtpapierbox mit Dichtungsring für luftdichten Verschluss zu schätzen wissen.



PLAN Accessoires sind weltweit zu Hause und bieten dort ein beruhigendes Plus an intelligenter Funktion. Der neue PLAN Kosmetik-Abfallsammler mit 5 Litern Volumen räumt nun endgültig auf mit dem Ärgernis, dass von einem Abfallbeutel immer etwas zu sehen bleibt. Denn bei der cleveren wie schicken Lösung wird der innere Eimer samt Beutel mit einem äußeren Mantel in Chrom, Edelstahl, Aluminium oder Weiß überstülpt. So bleibt der Abfallbeutel von außen unsichtbar.



ROYAL 60

GERADLINIG, PUR  
UND REDUZIERT

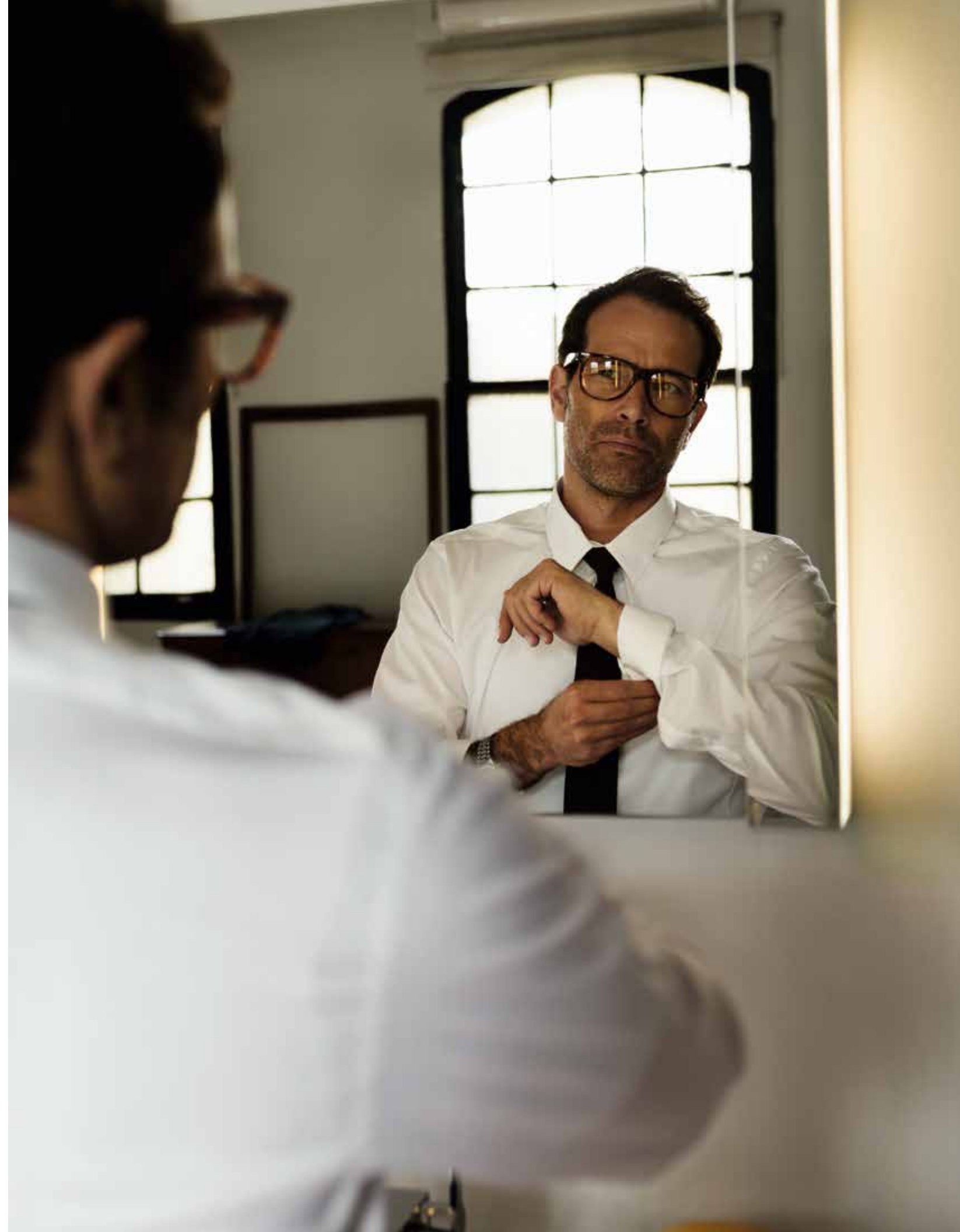

# ARCHITEKTONISCH ORIENTIERTE RAUMGESTALTUNG



Klar, geradlinig und puristisch zeigt sich das neue Einrichtungskonzept ROYAL 60. Das schlanke Design voller Leichtigkeit drängt sich nicht auf, sondern fügt sich ein: In Ihre ganz persönliche Vorstellung von zeitgemäßer Badgestaltung. Seine formale Reduziertheit schafft Ruhe und akzentuiert die Geometrie des Raumes. Jenseits von Zeit und Modetrends setzt dieses Design auf Understatement. ROYAL 60 – das Badeinrichtungskonzept für puristische Ästheten.

Waschischarmatur und Accessoires EDITION 11



Tesseraux+Partner  
Dominik Tesseraux



# GERADLINIG, SCHLANK UND ZEITGEMÄSS



Stilvolle Kombination: ROYAL 60 Unterbaulösung mit EDITION 11 Waschtisch

Klar und puristisch zeigt sich das Einrichtungskonzept ROYAL 60 von KEUCO. Badmöbel und Waschtische der Collection ROYAL 60 folgen einer geradlinigen Formensprache und bieten großes Kombinationspotenzial. Der eckige Waschtisch mit großer umlaufender Ablagefläche ist als Einzel- oder Doppelwaschtisch erhältlich. Für Liebhaber weicher Formen ist der EDITION 11 Waschtisch in sanft geschwungener Formensprache die ideale Ergänzung dank gleicher Breitenmaße von 700, 1050 und 1400 mm. Sein schlankes Design voller Leichtigkeit tritt durch seine Zurückhaltung in den Vordergrund. Die verschiedenen Accessoires und Armaturen der EDITION 11 sind eine perfekte Ergänzung, egal ob als Einhebel-Waschtischmischer, Drei-Loch-Armatur oder Wandarmatur. Auch in Kombination mit den Armaturen und Accessoires der EDITION 300 eröffnen sich vielfältige Möglichkeiten in der Badarchitektur.



Waschtischarmatur und Accessoires EDITION 11







Auch von innen beweist der Waschtischunterbau mit seinem Stauraum und flexiblen Einteilungssystem Größe. Die hochwertig verarbeiteten Buche-Massivholzboxen im Auszug des Waschtischunterschrankes sorgen für allerschönste Ordnung. Nebenbei verhindern sie, dass die in ihnen aufbewahrten Gegenstände beim Öffnen und Schließen des Auszugs umfallen. Die Boxen lassen sich nach individuellen Bedürfnissen anordnen und herausnehmen. Dadurch lassen sie sich bei Bedarf dort aufstellen, wo die Badutensilien gerade benötigt werden.



# DURCHDACHTE STILIKONEN



Das architektonisch orientierte Einrichtungsprogramm bietet auch ein umfangreiches Sortiment rund um das Thema Licht und Spiegel. Neben attraktiven Lichtspiegeln und Spiegelschränken mit viel Stauraum hält ROYAL 60 ein weiteres Highlight bereit: einen im Design ebenso klaren wie minimalistischen Einbauspiegelschrank mit seitlicher Beleuchtung. Bündig in die Wand eingebaut ist er das gewisse Etwas der gehobenen Raumgestaltung. Im Inneren ist er natürlich mit dem KEUCO-typischen Komfort ausgestattet, zum Beispiel mit kompletter Rückwandverspiegelung, Steckdosen und vielem mehr.





ROYAL REFLEX

# DAS THEMA GLAS FÜRS BAD NEU ENTDECKT

Waschtischarmatur PLAN blue, Accessoires PLAN



# HYGIENISCH, ROBUST, PERFEKT

Unterlackiertes Glas verliert auch in Jahrzehnten nichts von seinem Glanz und seiner Farb-Brillanz. Durch seine Lichtreflexe bringt es eine ganz besondere Stimmung in jedes Bad. ROYAL REFLEX ist immer ein Hingucker – ob in kräftig-effektvollen Tönen oder in zurückhaltenden Farben. Bestehend aus Waschtischen, Badmöbeln, Lichtspiegeln und Spiegelschränken, lässt auch dieses Einrichtungskonzept keine Wünsche offen.

Durch klare Linien und Lichtreflexe entsteht eine leichte, schwebende Gesamtanmutung von klassischer Modernität. Die Vielfalt an Oberflächen- und Korpusvarianten fügt sich individuell in verschiedenste Wohnstile ein. Unterschiedliche Materialien in effektvollem Zusammenspiel: Glänzende Glasfront und matter Korpus, darauf ein Mineralguss-Waschtisch. Perfekt dazu abgestimmt die seitliche Griffleiste in eloxiertem Aluminium.



.molldesign  
Reiner Möll



Waschtischarmaturen PLAN blue, Accessoires PLAN

# PERFEKTE VERARBEITUNG, INTELLIGENTE DETAILS



Waschtischarmatur und Lotionspender ELEGANCE

Unsere Leidenschaft fürs Detail macht die tägliche Benutzung von ROYAL REFLEX nicht nur ästhetisch, sondern auch funktional zu einem Vergnügen. Hinter den sanft gleitenden Frontauszügen mit seitlichen Griffleisten verbirgt sich ein ausgeklügeltes Aufbewahrungssystem, in dem jedes Bad-Utensil einen passenden Platz findet. Intelligente Aufbewahrungsdetails: Die eingehängte Holzbox ist verschiebbar und lässt sich leicht herausnehmen. Die mit Magneten auf dem Boden des Frontauszuges fixierten Einteilungen können frei positioniert werden.



# VIEL PLATZ AUF WENIG FLÄCHE



Waschtischarmatur PLAN blue, Accessoires PLAN

Im passenden Format bringt ROYAL REFLEX selbst in kleine Gäste-WCs Eleganz und Großzügigkeit. Der Waschtischunterbau mit Türanschlag, wahlweise links oder rechts, schafft auch auf kleiner Fläche viel Stauraum.



Waschtischarmatur PLAN blue, Accessoires PLAN

# EINE HANDSCHRIFT, VIELE FORMATE

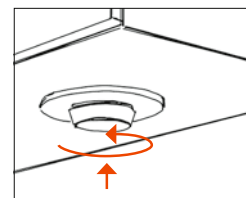

Das Credo „hat das Zeug zum Klassiker“ ist für die Spiegelschränke von ROYAL REFLEX.2 treffender denn je: kompromisslose Optik trifft auf innovative Technik und funktionale Features.

Für die Beleuchtung sorgt modernste LED-Technik. Die Leuchtmittel spenden dank hoher Helligkeits- und Farbtreue ein wohntonisches Licht mit warmweißer Lichtfarbe von 3.000 Kelvin. Sie kommen beim Spiegelschrank in der Frontbeleuchtung zum Einsatz. Neu ist die zusätzliche Lichtquelle: Die Waschtischausleuchtung setzt Armatur und Waschtisch perfekt in Szene.

Gesteuert werden die LEDs jeweils über einen innovativ intelligenten Drehdimmer. Mit ihm können Sie die Lichtintensität stufenlos dimmen und zwischen drei Beleuchtungsmodi wählen: Waschtischausleuchtung, frontale bzw. seitliche Beleuchtung oder beide Beleuchtungsquellen zusammen. Natürlich passen die Spiegelschränke auch weiterhin zu allen ROYAL REFLEX Waschtisch-Formaten: vom 500 mm schmalen Exemplar für das Gäste-WC bis zum 1.300 mm Modell für Doppelwaschtische – dann mit zwei Lichtquellen zur Waschtischausleuchtung.



Waschtischarmatur und Lotionspender ELEGANCE





UNSERE LEIDENSCHAFT  
GILT MAKELLOSEN  
PRODUKTEN

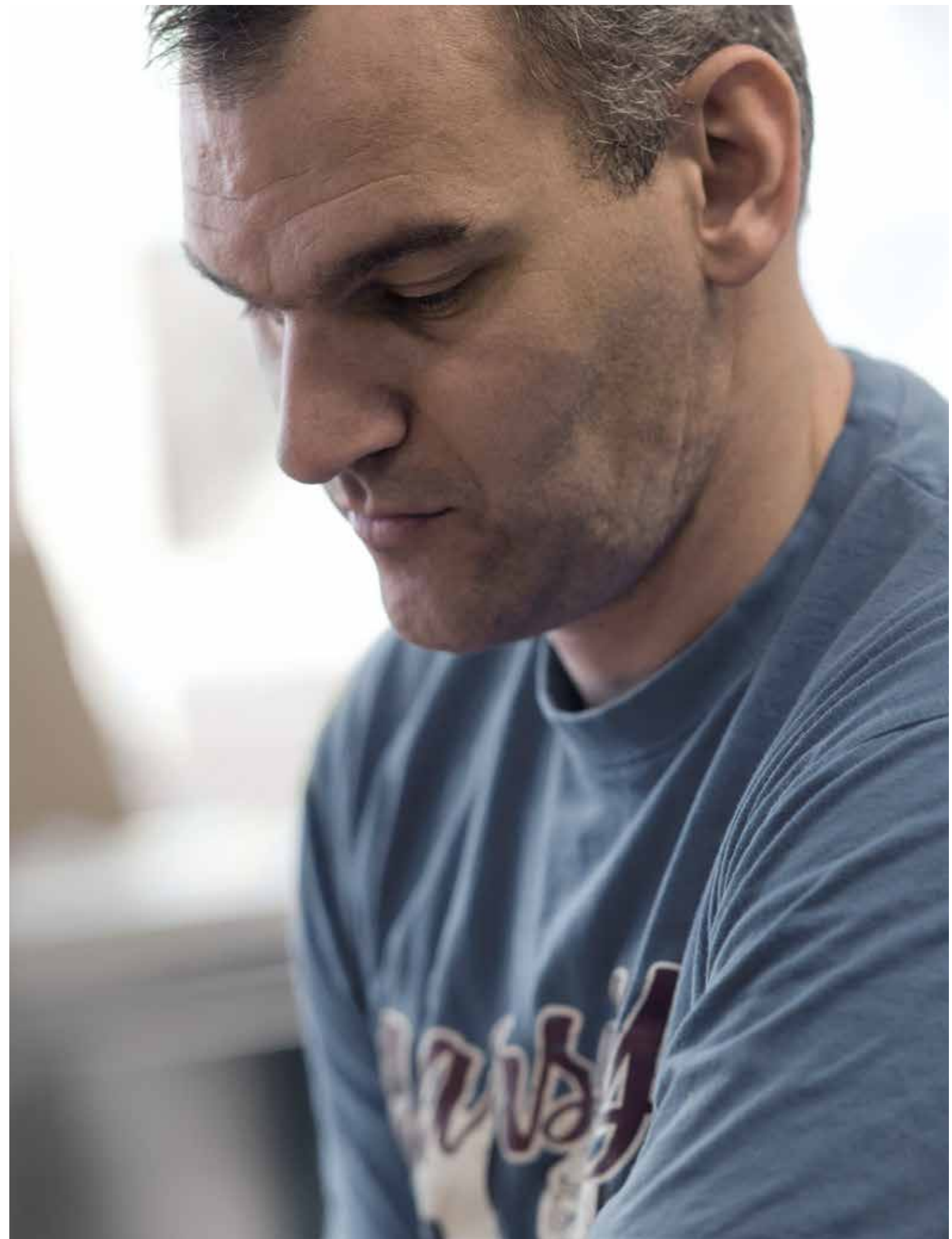

# PRODUKT- ÜBERSICHT



31570



31580



31198



31140



31150



31160



32140



32150



32160

**31570****Keramik-Einbauwaschtisch**

ohne Hahnlochbohrung, ohne Überlauf  
mit Oberflächenversiegelung CleanPlus

Abmessung (B x H x T):

600 x 16 x 400 mm

600 x 75 x 400 mm

**31140****Keramik-Waschtisch**

mit Oberflächenversiegelung CleanPlus

In den Varianten:

- ohne Hahnlochbohrung, ohne Überlauf
- mit Hahnlochbohrung für 1-Loch-Armaturen  
oder 3-Loch-Armaturen (Stichmaß 200 mm),  
komplett mit Ab- und Überlaufsystem CLOU

Abmessung (B x H x T): 705 x 17 x 538 mm

**32140****Keramik-Waschtisch**

mit Oberflächenversiegelung CleanPlus

In den Varianten:

- ohne Hahnlochbohrung, ohne Überlauf
- mit Hahnlochbohrung für 1-Loch-Armaturen  
oder 3-Loch-Armaturen (Stichmaß 200 mm),  
komplett mit Ab- und Überlaufsystem CLOU

Abmessung (B x H x T): 705 x 17 x 538 mm

**31580****Keramik-Einbauwaschtisch**

ohne Hahnlochbohrung, ohne Überlauf  
mit Oberflächenversiegelung CleanPlus

Abmessung (B x H x T):

800 x 16 x 400 mm

800 x 75 x 400 mm

**31150****Keramik-Waschtisch**

mit Oberflächenversiegelung CleanPlus

In den Varianten:

- ohne Hahnlochbohrung, ohne Überlauf
- mit Hahnlochbohrung für 1-Loch-Armaturen  
oder 3-Loch-Armaturen (Stichmaß 200 mm),  
komplett mit Ab- und Überlaufsystem CLOU

Abmessung (B x H x T): 1055 x 17 x 538 mm

**32150****Keramik-Waschtisch**

mit Oberflächenversiegelung CleanPlus

In den Varianten:

- ohne Hahnlochbohrung, ohne Überlauf
- mit Hahnlochbohrung für 1-Loch-Armaturen  
oder 3-Loch-Armaturen (Stichmaß 200 mm),  
komplett mit Ab- und Überlaufsystem CLOU

Abmessung (B x H x T): 1055 x 17 x 538 mm

**31198****Keramik-Waschtisch**

mit Oberflächenversiegelung CleanPlus,  
ohne Überlauf,

wahlweise ohne Hahnlochbohrung oder  
mit Hahnlochbohrung für 1-Loch-Armaturen

Abmessung (B x H x T): 438 x 12 x 438 mm

**31160****Keramik-Waschtisch/-Doppelwaschtisch**

mit Oberflächenversiegelung CleanPlus

In den Varianten:

- ohne Hahnlochbohrung, ohne Überlauf
- mit Hahnlochbohrung für 1-Loch-Armaturen  
oder 3-Loch-Armaturen (Stichmaß 200 mm),  
komplett mit Ab- und Überlaufsystem CLOU

Abmessung (B x H x T): 1405 x 17 x 538 mm

**32160****Keramik-Waschtisch/-Doppelwaschtisch**

mit Oberflächenversiegelung CleanPlus

In den Varianten:

- ohne Hahnlochbohrung, ohne Überlauf
- mit Hahnlochbohrung für 1-Loch-Armaturen  
oder 3-Loch-Armaturen (Stichmaß 200 mm),  
komplett mit Ab- und Überlaufsystem CLOU

Abmessung (B x H x T): 1405 x 17 x 538 mm



31541



31551



31561



31562



31571



31572



31573



31574



31598



31582



31583



31575



31740



31741



31752



31753



31742



31743



31760



31750



31751



31761

**31541/31571/31598**  
**Waschtischunterbau**  
 in den Ausführungen:  
 – ohne Hahnlochbohrung  
 – mit Hahnlochbohrung, passend zum Keramik-Waschtisch Artikel-Nr. 31570  
 – passend zum Keramik-Waschtisch Artikel-Nr. 31140/32140/31198  
 2 Frontauszüge mit Push-to-Open-Öffnungstechnik und Einzugsdämpfung  
 Abmessung (B x H x T):  
 700 x 546 x 450/535 mm

**31551/31572/31582**  
**Waschtischunterbau**  
 in den Ausführungen:  
 – ohne Hahnlochbohrung  
 – mit Hahnlochbohrung, passend zum Keramik-Waschtisch Artikel-Nr. 31570/31580  
 – passend zum Keramik-Waschtisch Artikel-Nr. 31150/32150  
 2 Frontauszüge mit Push-to-Open-Öffnungstechnik und Einzugsdämpfung  
 Abmessung (B x H x T):  
 1050 x 546 x 450/535 mm

**31561/31573/31583**  
**Waschtischunterbau**  
 in den Ausführungen:  
 – ohne Hahnlochbohrung  
 – mit Hahnlochbohrung, passend zum Keramik-Waschtisch Artikel-Nr. 31570/31580  
 – passend zum Keramik-Waschtisch Artikel-Nr. 31160/32160  
 2 Frontauszüge mit Push-to-Open-Öffnungstechnik und Einzugsdämpfung  
 Abmessung (B x H x T):  
 1400 x 546 x 450/535 mm

**31562/31574/31575**  
**Waschtischunterbau**  
 in den Ausführungen:  
 – ohne Hahnlochbohrung  
 – mit Hahnlochbohrung, passend für 2 Keramik-Waschtische Artikel-Nr. 31570/31580  
 – passend zum Keramik-Doppelwaschtisch Artikel-Nr. 31160/32160  
 2/4 Frontauszüge mit Push-to-Open-Öffnungstechnik und Einzugsdämpfung  
 Abmessung (B x H x T):  
 1400 x 546 x 450/535 mm

**31740/31741**  
**Sideboard**  
 wandhängend  
 1 Frontauszug mit Push-to-Open-Öffnungstechnik und Einzugsdämpfung  
 Abmessung (B x H x T):  
 700 x 199 x 450/535 mm  
 700 x 289 x 450/535 mm

**31742/31743**  
**Sideboard**  
 wandhängend  
 2 Frontauszüge mit Push-to-Open-Öffnungstechnik und Einzugsdämpfung  
 Abmessung (B x H x T):  
 700 x 382 x 450/535 mm  
 700 x 472 x 450/535 mm

**31750/31751**  
**Sideboard**  
 wandhängend  
 1 Frontauszug mit Push-to-Open-Öffnungstechnik und Einzugsdämpfung  
 Abmessung (B x H x T):  
 1050 x 199 x 450/535 mm  
 1050 x 289 x 450/535 mm

**31752/31753**  
**Sideboard**  
 wandhängend  
 2 Frontauszüge mit Push-to-Open-Öffnungstechnik und Einzugsdämpfung  
 Abmessung (B x H x T):  
 1050 x 382 x 450/535 mm  
 1050 x 472 x 450/535 mm

**31760/31761**  
**Sideboard**  
 wandhängend  
 1 Frontauszug mit Push-to-Open-Öffnungstechnik und Einzugsdämpfung  
 Abmessung (B x H x T):  
 1400 x 199 x 450/535 mm  
 1400 x 289 x 450/535 mm



31762



31763



31764



31765



31766



31767



31770



31771



31772



31773



31749/31759/31769/31779



31720



31725



31730



31735

**31762/31763/31764/31765**

**Sideboard**

wandhängend  
2 Frontauszüge mit Push-to-Open-Öffnungstechnik und Einzugsdämpfung  
Abmessung (B x H x T):  
1400 x 199 x 450/535 mm  
1400 x 289 x 450/535 mm  
1400 x 382 x 450/535 mm  
1400 x 472 x 450/535 mm

**31766/31767**

**Sideboard**

wandhängend  
4 Frontauszüge mit Push-to-Open-Öffnungstechnik und Einzugsdämpfung  
Abmessung (B x H x T):  
1400 x 382 x 450/535 mm  
1400 x 472 x 450/535 mm

**31770/31771**

**Sideboard**

wandhängend  
2 Frontauszüge mit Push-to-Open-Öffnungstechnik und Einzugsdämpfung  
Abmessung (B x H x T):  
2100 x 199 x 450/535 mm  
2100 x 289 x 450/535 mm

**31772/31773**

**Sideboard**

wandhängend  
4 Frontauszüge mit Push-to-Open-Öffnungstechnik und Einzugsdämpfung  
Abmessung (B x H x T):  
2100 x 382 x 450/535 mm  
2100 x 472 x 450/535 mm

Für die bodenstehende Variante ist zusätzlich das Sockelpaket erforderlich.

**31749/31759/31769/31779**

**Sockelpaket**

zur Kombination mit Sideboard wandhängend, bestehend aus Sockelblende und höhenverstellbaren Möbelfüßen  
Abmessung (B x H x T):  
676 x 25 x 399/484 mm  
676 x 25 x 399/484 mm  
676 x 25 x 399/484 mm  
676 x 25 x 399/484 mm

**31720/31725**

**Mittelschrank**

1-türig mit Push-to-Open-Öffnungstechnik und Türanschlagdämpfung  
Türanschlag wahlweise links oder rechts  
Innenausstattung:  
– 2 Glasböden  
oder  
– 2 Glasböden  
– 4 Aufbewahrungsfächer  
Abmessung (B x H x T):  
350 x 894 x 300 mm  
450 x 894 x 300 mm

**31730/31735**

**Hochschrank**

1-türig mit Push-to-Open-Öffnungstechnik und Türanschlagdämpfung  
Türanschlag wahlweise links oder rechts  
Innenausstattung:  
– 4 Glasböden  
oder  
– 4 Glasböden  
– 7 Aufbewahrungsfächer  
Abmessung (B x H x T):  
350 x 1769 x 300 mm  
450 x 1769 x 300 mm

**Waschtischboard auf Maß**

Das Board ist in den Möbeltiefen 535 mm und 450 mm erhältlich. Es wird in den Breiten von 700–2100 mm im Raster von 1 cm kundenindividuell auf Maß gefertigt. Zur Kombination stehen die Keramik-Waschtische der Serien EDITION 400, EDITION 11 und ROYAL 60 in verschiedenen Größen und Hahnlochausführungen zur Auswahl.

Alternativ zur Kombination mit dem Modul Unterbauschrank:

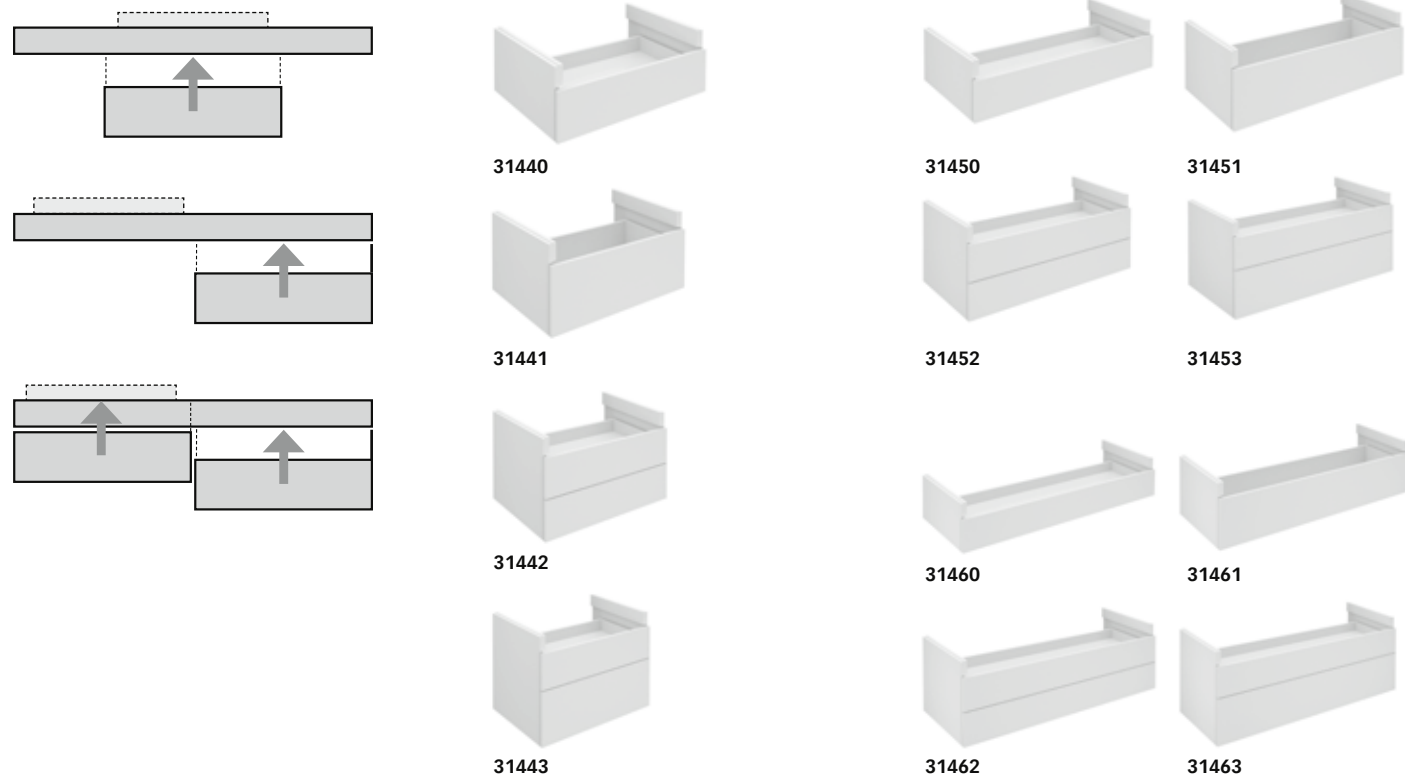

**31440/31441/31442/31443**  
**Modul Unterbauschrank**  
 in den Ausführungen:  
 – mit/ohne Siphon-Ausschnitt  
 – 1/2 Frontauszüge mit Push-to-Open-  
 Öffnungstechnik und Einzugsdämpfung  
 Abmessung (B x H x T):  
 700 x 254 x 450/535 mm  
 700 x 344 x 450/535 mm  
 700 x 437 x 450/535 mm  
 700 x 527 x 450/535 mm

**31450/31451/31452/31453**  
**Modul Unterbauschrank**  
 in den Ausführungen:  
 – mit/ohne Siphon-Ausschnitt  
 – 1/2 Frontauszüge mit Push-to-Open-  
 Öffnungstechnik und Einzugsdämpfung  
 Abmessung (B x H x T):  
 1050 x 254 x 450/535 mm  
 1050 x 344 x 450/535 mm  
 1050 x 437 x 450/535 mm  
 1050 x 527 x 450/535 mm

**31460/31461/31462/31463**  
**Modul Unterbauschrank**  
 in den Ausführungen:  
 – mit/ohne Siphon-Ausschnitt  
 – 1/2 Frontauszüge mit Push-to-Open-  
 Öffnungstechnik und Einzugsdämpfung  
 Abmessung (B x H x T):  
 1400 x 254 x 450/535 mm  
 1400 x 344 x 450/535 mm  
 1400 x 437 x 450/535 mm  
 1400 x 527 x 450/535 mm

**KORPUS UND FRONT/BOARD STRUKTURLACK**



**KORPUS UND FRONT/BOARD ECHTHOLZFURNIER**



**KORPUS UND FRONT/BOARD LACK HOCHGLANZ**



**KORPUS UND FRONT/BOARD STRUKTURLACK ABLAGEFLÄCHE INKLUSIVE 6 MM STARKE GLAS-ABDECKPLATTE GLANZ**

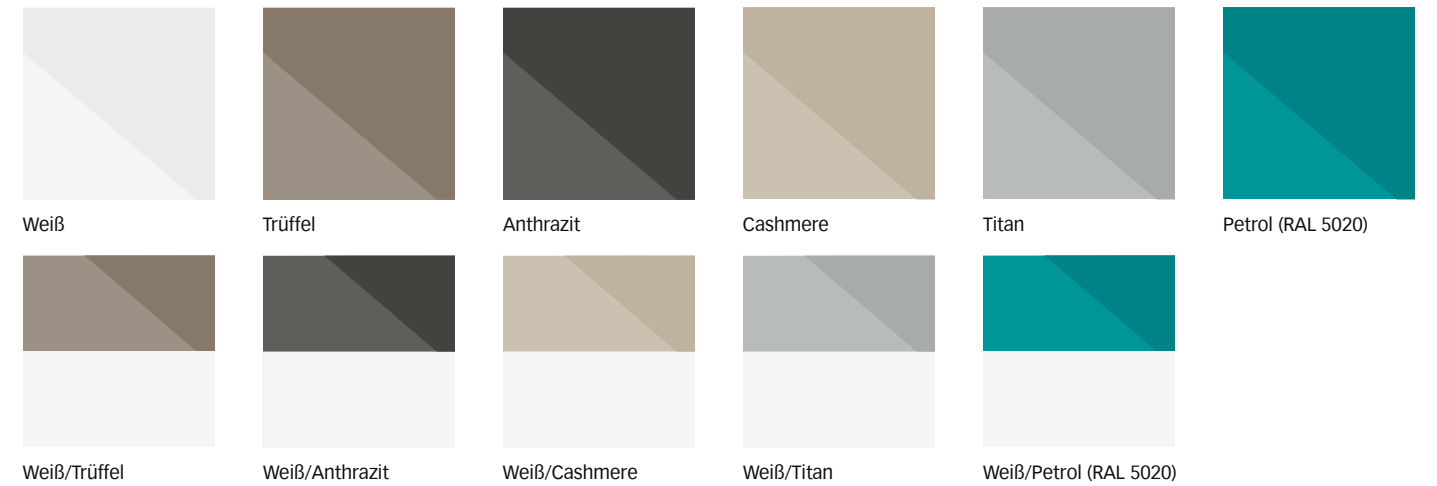

**KORPUS UND FRONT/BOARD STRUKTURLACK ABLAGEFLÄCHE INKLUSIVE 6 MM STARKE GLAS-ABDECKPLATTE MATT**



Oberflächen:



**51508**  
**Standventil 80**  
ohne Zugstangen-Ablaufgarnitur, 1-Loch-Montage, 90°-Oberteil mit keramischen Dichtscheiben, Luftsprudler SLIM SSR M 24 x 1, Strahlwinkel verstellbar, Durchflussmenge begrenzt auf 7,6 l/min.

**51502**  
**Einhebel-Waschtischmischer 150**  
mit/ohne Zugstangen-Ablaufgarnitur 1 1/4 Zoll, 1-Loch-Montage, Mischwasserkartusche mit keramischen Dichtscheiben, Luftsprudler SLIM SSR M 24 x 1, Strahlwinkel verstellbar, Durchflussmenge begrenzt auf 7,6 l/min.

**51505**  
**Einhebel-Waschtischmischer 150**  
mit/ohne Zugstangen-Ablaufgarnitur 1 1/4 Zoll, Auslauf schwenkbar +/- 45°, 1-Loch-Montage, Mischwasserkartusche mit keramischen Dichtscheiben, Luftsprudler SLIM SSR M 24 x 1, Strahlwinkel verstellbar, Durchflussmenge begrenzt auf 7,6 l/min.

**51504**  
**Einhebel-Waschtischmischer 80**  
mit/ohne Zugstangen-Ablaufgarnitur 1 1/4 Zoll, 1-Loch-Montage, Mischwasserkartusche mit keramischen Dichtscheiben, Luftsprudler SLIM SSR M 24 x 1, Strahlwinkel verstellbar, Durchflussmenge begrenzt auf 7,6 l/min.

**51502**  
**Einhebel-Waschtischmischer 240**  
mit/ohne Zugstangen-Ablaufgarnitur 1 1/4 Zoll, 1-Loch-Montage, Mischwasserkartusche mit keramischen Dichtscheiben, Luftsprudler SLIM SSR M 24 x 1, Strahlwinkel verstellbar, Durchflussmenge begrenzt auf 7,6 l/min.

**51509**  
**Einhebel-Bidetmischer**  
mit Zugstangen-Ablaufgarnitur 1 1/4 Zoll, 1-Loch-Montage, Mischwasserkartusche mit keramischen Dichtscheiben, Luftsprudler cache TT M 18,5 x 1, Durchflussmenge begrenzt auf 7,6 l/min.

**51504**  
**Einhebel-Waschtischmischer 120**  
mit/ohne Zugstangen-Ablaufgarnitur 1 1/4 Zoll, 1-Loch-Montage, Mischwasserkartusche mit keramischen Dichtscheiben, Luftsprudler SLIM SSR M 24 x 1, Strahlwinkel verstellbar, Durchflussmenge begrenzt auf 7,6 l/min.

**51502**  
**Einhebel-Waschtischmischer 290**  
ohne Zugstangen-Ablaufgarnitur 1 1/4 Zoll, 1-Loch-Montage, Mischwasserkartusche mit keramischen Dichtscheiben, Luftsprudler SLIM SSR M 24 x 1, Strahlwinkel verstellbar, Durchflussmenge begrenzt auf 7,6 l/min.

**51515**  
**Dreiloch-Waschtischarmatur 150**  
mit/ohne Zugstangen-Ablaufgarnitur 1 1/4 Zoll, 3-Loch-Montage, Keramikventil für Temperaturverstellung und Ventil für Mengenregulierung, Luftsprudler SLIM SSR M 24 x 1, Strahlwinkel verstellbar, Durchflussmenge begrenzt auf 7,6 l/min.



**51516**  
**Einhebel-Waschtischmischer**  
für Unterputzmontage DN 15, Mischwasserkartusche mit keramischen Dichtscheiben und Temperaturbegrenzung, Luftsprudler SLIM SSR M 24 x 1, Strahlwinkel verstellbar, Durchflussmenge begrenzt auf 7,6 l/min. Ausladung: 187, 219, 265 mm (passenden Grundkörper Art.-Nr. 59916 bitte zusätzlich bestellen)

**Hinweis:**  
Flexible Anordnung von Griff und Auslauf bei der Montage möglich.

**51530**  
**Wannenmischer**  
4-Loch-Wannenrandmontage, Keramikventil für Temperaturverstellung und Ventil für Mengenregulierung, Luftsprudler SLIM SSR M 24 x 1, Strahlwinkel verstellbar, herausziehbare Stabhandbrause, eigensicher gegen Rückfließen, Ausladung: 180, 220 mm (passenden Montageblock Art.-Nr. 51130 bitte separat bestellen)

**51520**  
**Einhebel-Wannenmischer**  
für Aufputzmontage, Mischwasserkartusche mit keramischen Dichtscheiben, mit automatischer Rückstellung Wanne/Brause, Luftsprudler SLIM SSR M 24 x 1, Strahlwinkel verstellbar, eigensicher gegen Rückfließen

**51530**  
**Wannenmischer**  
3-Loch-Wannenrandmontage, Keramikventil für Temperaturverstellung und Ventil für Mengenregulierung, herausziehbare Stabhandbrause eigensicher gegen Rückfließen, (passenden Montageblock Art.-Nr. 51130 bitte separat bestellen)

**51524**  
**Einhebel-Brausemischer**  
für Aufputzmontage, Mischwasserkartusche mit keramischen Dichtscheiben, eigensicher gegen Rückfließen

**51545**  
**Wanneneinlauf DN20**  
passend für alle Unterputz-Armaturen, Ausladung: 152, 202 mm

Oberflächen:



51571



51572

51572



51573



51574



51527



51585

51587

900 mm



51580



56080



59986/51688



59986/51689



51686/51688



51686/51689



54947



54995



59995



51591

**51571**  
**Einhebel-Brausemischer**  
für Unterputzmontage,  
Fertigset bestehend aus: Hebel, Hülse, Rosette  
und Funktionseinheit,  
passend für Flexx Boxx (Art.-Nr. 59970)  
(Flexx Boxx bitte zusätzlich bestellen)

**51573/51574**  
**Thermostatbatterie**  
für Unterputzmontage,  
mit keramischem Absperrventil (51573),  
mit keramischem Ab- und Umstellventil (51574),  
Sicherheitssperre bei 38 °C,  
Fertigset bestehend aus: Griff, Hülse, Umsteller,  
Rosette und Funktionseinheit,  
passend für Flexx Boxx (Art.-Nr. 59970)  
(Flexx Boxx bitte zusätzlich bestellen)

**51572**  
**Einhebel-Wannen- und Brausemischer**  
für Unterputzmontage,  
mit/ohne Sicherungseinrichtung,  
Fertigset bestehend aus: Hebel, Hülse, Umsteller,  
Rosette und Funktionseinheit,  
passend für Flexx Boxx (Art.-Nr. 59970)  
(Flexx Boxx bitte zusätzlich bestellen)

**51527**  
**Einhebel-Wannenmischer**  
für freistehende Montage,  
Mischwasserkartusche mit  
keramischen Dichtscheiben,  
mit Luftsprudler,  
komplett mit Stabhandbrause,  
Brauseschlauch 1250 mm und Ablage  
(Montagebausatz Art.-Nr. 51127 für  
Bodenbefestigung bitte zusätzlich bestellen)

**51585**  
**Brausestange**  
bestehend aus:  
– Wandstange, 900 mm  
– Brauseschieber  
– Höhenverstellung mit Griff,  
Neigungswinkel stufenlos verstellbar  
– Fliesenausgleichscheibe (5 mm)

**51587**  
**Brause-Set**  
bestehend aus:  
– Wandstange mit Brauseschieber, 900 mm  
– Höhenverstellung mit Griff,  
Neigungswinkel stufenlos verstellbar  
– Fliesenausgleichscheibe (5 mm)  
– Handbrause mit Normal- Soft- und Massagestrahl  
– Brauseschlauch, 1600 mm

**51580**  
**Handbrause**  
mit Antikalk-System,  
mit Normal-, Soft- und Massagestrahl,  
mit ECO AIR Funktion,  
Durchflussmenge 10 l/min.

**56080**  
**Stabhandbrause**  
mit Normalstrahl

**54947**  
**Schlauchanschluss DN 15**  
passend für alle Unterputzarmaturen

**59986/51688**  
**Kopfbrause mit Wandanschluss DN 15**  
mit Brausearm,  
Durchflussmenge begrenzt auf 15 l/min.  
Ausladung: 300, 450 mm  
Ø 200 mm  
Ø 250 mm  
Ø 300 mm  
nur in Oberfläche Chrom-finish erhältlich

**59986/51689**  
**Kopfbrause mit Deckenanschluss DN 15**  
mit Brausearm,  
Durchflussmenge begrenzt auf 15 l/min.  
Ausladung: 100, 300 mm  
Ø 200 mm  
Ø 250 mm  
Ø 300 mm  
nur in Oberfläche Chrom-finish erhältlich

**54995/59995**  
**Brauseschlauch DN 15**  
beidseitig mit konischer Mutter und Verdrehsicherung,  
1250, 1600, 2000 mm

**51686/51688**  
**Kopfbrause mit Wandanschluss DN 15**  
Ø 180 mm, mit Brausearm,  
Durchflussmenge begrenzt auf 15 l/min.  
Ausladung: 300, 450 mm

**51686/51689**  
**Kopfbrause mit Deckenanschluss DN 15**  
Ø 180 mm, mit Brausearm,  
Durchflussmenge begrenzt auf 15 l/min.  
Ausladung: 100, 300 mm

**51591**  
**Wandbrausehalter**  
für Brauseschläuche mit konischer Mutter

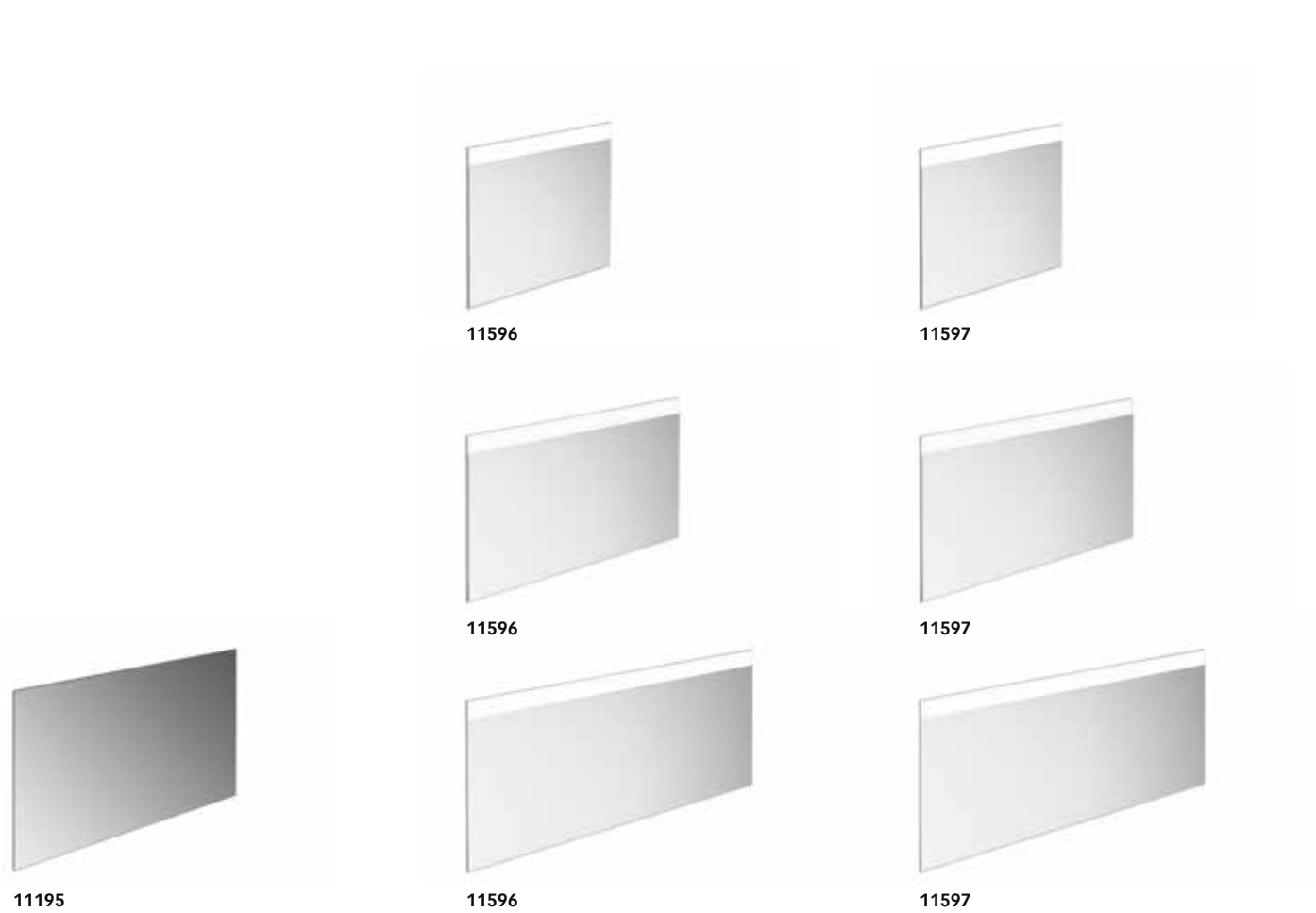

11195

**11195  
Kristallspiegel**  
Abmessung (B x H x T):  
535 x 610 x 26 mm  
700 x 610 x 26 mm  
1050 x 610 x 26 mm  
1400 x 610 x 26 mm  
1750 x 610 x 26 mm  
2100 x 610 x 26 mm



11596



11596



11596



11597



11597



11597

11496

**11496  
Lichtspiegel auf Maß**  
Ausstattung wie 11596  
Abmessung (B x H x T):  
720–2110 x 650 x 33 mm

11596

**11596  
Lichtspiegel**  
stufenlos einstellbare Lichtfarbe von 2700 Kelvin (warmweiß) bis 6500 Kelvin (Tageslicht), umlaufender Aluminium-Rahmen, wahlweise auch mit Spiegelheizung  
Bedienung:  
Tastenfelder mit kapazitiver Touch-Sensorik, integrierte Nebenstellenfunktion für z. B. Raumschalter  
Beleuchtung:  
LED, stufenlos dimmbar  
Abmessung (B x H x T):  
535 x 650 x 33 mm  
710 x 650 x 33 mm  
1060 x 650 x 33 mm  
1410 x 650 x 33 mm

11497

**11497  
Lichtspiegel auf Maß**  
Ausstattung wie 11597  
Abmessung (B x H x T):  
720–2110 x 650 x 33 mm

11597

**11597  
Lichtspiegel**  
1 Lichtfarbe, 4000 Kelvin (neutralweiß), umlaufender Aluminium-Rahmen  
Bedienung:  
Tastenfeld mit kapazitiver Touch-Sensorik, wahlweise auch über Raumschaltung schaltbar  
Beleuchtung:  
LED, stufenlos dimmbar  
Abmessung (B x H x T):  
535 x 650 x 33 mm  
710 x 650 x 33 mm  
1060 x 650 x 33 mm  
1410 x 650 x 33 mm



21501



21502



21503

21501/21502/21503  
Spiegelschrank

für Wandeinbaumontage,  
2/3 Drehtüren aus Kristall-Doppelspiegeln  
Korpus: Aluminium silber-gebeizt-eloxiert, Rückwandverspiegelung  
Bedienung:  
– Tastenfelder mit kapazitiver Touch-Sensorik  
– integrierte Nebenstellenfunktion für z. B. Raumschalter  
Beleuchtung:  
– stufenlos einstellbare Lichtfarbe von 2700 Kelvin (warmweiß) bis 6500 Kelvin (Tageslicht)  
– LED, stufenlos dimmbar, Leuchtmittel nicht austauschbar  
Ausstattung:  
– 2 Steckdosen  
– 3/2 x 3 höhenverstellbare Glasablagen  
– 1/2 Aufbewahrungsfächer mit verschiebbarem Glasdeckel  
– Innenraumausleuchtung  
– Tür-Anschlagdämpfer  
Abmessung (B x H x T):  
710 x 650 x 154 mm (Tiefe vor der Wand 24 mm) / 26 Watt  
1060 x 650 x 154 mm (Tiefe vor der Wand 24 mm) / 39 Watt  
1410 x 650 x 154 mm (Tiefe vor der Wand 24 mm) / 52 Watt



21521



21522



21523

21521/21522/21523  
Spiegelschrank

für Wandeinbaumontage,  
2/3 Drehtüren aus Kristall-Doppelspiegeln  
Korpus: Aluminium silber-gebeizt-eloxiert, Rückwandverspiegelung  
Bedienung:  
– Tastenfelder mit kapazitiver Touch-Sensorik  
– integrierte Nebenstellenfunktion für z. B. Raumschalter  
Beleuchtung:  
– stufenlos einstellbare Lichtfarbe von 2700 Kelvin (warmweiß) bis 6500 Kelvin (Tageslicht)  
– LED, stufenlos dimmbar, Leuchtmittel nicht austauschbar  
Ausstattung:  
– 2 Steckdosen  
– 3/2 x 3 höhenverstellbare Glasablagen  
– 1/2 Aufbewahrungsfächer mit verschiebbarem Glasdeckel  
– Innenraumausleuchtung  
– Tür-Anschlagdämpfer  
Abmessung (B x H x T):  
710 x 650 x 167 mm / 26 Watt  
1060 x 650 x 167 mm / 39 Watt  
1410 x 650 x 167 mm / 52 Watt





21511



21531



21541



21551



21512



21532



21542



21552



21513



21533



21543



21553

**21511/21512/21513**

**Spiegelschrank**

für Wandeinbaumontage,  
2/3 Drehtüren aus Kristall-Doppelspiegeln  
Korpus: Aluminium silber-gebeizt-eloxiert,  
Rückwandverspiegelung  
Bedienung:  
– Tastenfeld mit kapazitiver Touch-Sensorik  
– wahlweise auch über Raumschaltung schaltbar  
Beleuchtung:  
– 1 Lichtfarbe, 4000 Kelvin (neutralweiß)  
– LED, stufenlos dimmbar, Leuchtmittel nicht austauschbar  
Ausstattung:  
– 2 Steckdosen  
– 3/2 x 3 höhenverstellbare Glasablagen  
– 1/2 Aufbewahrungsfächer mit verschiebbarem Glasdeckel  
– Innenraumausleuchtung  
– Tür-Anschlagdämpfer  
Abmessung (B x H x T):  
710 x 650 x 154 mm (Tiefe vor der Wand 24 mm) / 26 Watt  
1060 x 650 x 154 mm (Tiefe vor der Wand 24 mm) / 39 Watt  
1410 x 650 x 154 mm (Tiefe vor der Wand 24 mm) / 52 Watt

**21531/21532/21533**

**Spiegelschrank**

für Wandvorbaumontage,  
2/3 Drehtüren aus Kristall-Doppelspiegeln  
Korpus: Aluminium silber-gebeizt-eloxiert,  
Rückwandverspiegelung  
Bedienung:  
– Tastenfeld mit kapazitiver Touch-Sensorik  
– wahlweise auch über Raumschaltung schaltbar  
Beleuchtung:  
– 1 Lichtfarbe, 4000 Kelvin (neutralweiß)  
– LED, stufenlos dimmbar, Leuchtmittel nicht austauschbar  
Ausstattung:  
– 2 Steckdosen  
– 3/2 x 3 höhenverstellbare Glasablagen  
– 1/2 Aufbewahrungsfächer mit verschiebbarem Glasdeckel  
– Innenraumausleuchtung  
– Tür-Anschlagdämpfer  
Abmessung (B x H x T):  
710 x 650 x 167 mm / 26 Watt  
1060 x 650 x 167 mm / 39 Watt  
1410 x 650 x 167 mm / 52 Watt

**21541/21542/21543**

**Spiegelschrank**

für Wandeinbaumontage,  
2/3 Drehtüren aus Kristall-Doppelspiegeln  
Korpus: Aluminium silber-gebeizt-eloxiert,  
Rückwandverspiegelung  
Bedienung:  
– Tastenfelder mit kapazitiver Touch-Sensorik  
– integrierte Nebenstellenfunktion für z. B. Raumschalter  
Spiegelheizung:  
– optische Anzeige der Aufheizphase  
– automatische Abschaltung nach 20 Minuten, 56 Watt  
Beleuchtung:  
– stufenlos einstellbare Lichtfarbe von 2700 Kelvin (warmweiß) bis 6500 Kelvin (Tageslicht)  
– LED, stufenlos dimmbar, Leuchtmittel nicht austauschbar  
Ausstattung:  
– 2 Steckdosen  
– 3/2 x 3 höhenverstellbare Glasablagen  
– 1/2 Aufbewahrungsfächer mit verschiebbarem Glasdeckel  
– Innenraumausleuchtung  
– Tür-Anschlagdämpfer  
Abmessung (B x H x T):  
710 x 650 x 154 mm (Tiefe vor der Wand 24 mm) / 26 Watt  
1060 x 650 x 154 mm (Tiefe vor der Wand 24 mm) / 39 Watt  
1410 x 650 x 154 mm (Tiefe vor der Wand 24 mm) / 52 Watt

**21551/21552/21553**

**Spiegelschrank**

für Wandvorbaumontage,  
2/3 Drehtüren aus Kristall-Doppelspiegeln  
Korpus: Aluminium silber-gebeizt-eloxiert,  
Rückwandverspiegelung  
Bedienung:  
– Tastenfelder mit kapazitiver Touch-Sensorik  
– integrierte Nebenstellenfunktion für z. B. Raumschalter  
Spiegelheizung:  
– optische Anzeige der Aufheizphase  
– automatische Abschaltung nach 20 Minuten, 56 Watt  
Beleuchtung:  
– stufenlos einstellbare Lichtfarbe von 2700 Kelvin (warmweiß) bis 6500 Kelvin (Tageslicht)  
– LED, stufenlos dimmbar, Leuchtmittel nicht austauschbar  
Ausstattung:  
– 2 Steckdosen  
– 3/2 x 3 höhenverstellbare Glasablagen  
– 1/2 Aufbewahrungsfächer mit verschiebbarem Glasdeckel  
– Innenraumausleuchtung  
– Tür-Anschlagdämpfer  
Abmessung (B x H x T):  
710 x 650 x 167 mm / 26 Watt  
1060 x 650 x 167 mm / 39 Watt  
1410 x 650 x 167 mm / 52 Watt

Oberflächen:



11501



11507



11510



11553



11554



11556



11514



11515



11518/11519



11520/11522



11558



11559



11575



11557



11521



11549



11550



11552



11555



11562



11563



11564



11573

**11501**  
**Badetuchhalter**  
600, 800, 1000 mm

**11514**  
**Handtuchhaken**  
60 mm

**11515**  
**Handtuchhaken**  
doppelt

**11521**  
**Handtuchring**

**11507**  
**Haltegriff**  
350 mm

**11518/11519**  
**Handtuchhalter**  
2-armig, feststehend  
Ausladung: 340, 450 mm

**11549**  
**Ablage**  
komplett mit Echkristall-Ablageschale mattiert

**11550**  
**Glashalter**  
komplett mit Echkristall-Glas

**11510**  
**Ablage**  
mit Crystallinglas-Platte  
Abmessung:  
700 x 120 mm  
1050 x 120 mm  
1400 x 120 mm

**11520/11522**  
**Handtuchhalter**  
1-armig, feststehend  
Ausladung: 340, 450 mm

**11552**  
**Lotionspender**  
komplett mit Echkristall-Glas, mattiert  
Füllmenge: ca. 150 ml

**11555**  
**Seifenablage**  
komplett mit Echkristall-Schale, mattiert

**11553**  
**Doppelhalter Glas/Lotionspender**  
komplett, bestehend aus:  
1 x Echkristall-Glas  
1 x Lotionspender Echkristall-Glas, mattiert,  
für Flüssigseife  
Füllmenge: ca. 150 ml

**11558**  
**Duschablage**  
Aluminium silber-eloxiert (E6 EV1)

**11559**  
**Duschablage**  
Aluminium silber-eloxiert (E6 EV1)  
mit integriertem Glasabzieher (weiß)

**11562**  
**Toilettenpapierhalter**  
offene Form,  
für Rollenbreite bis 120 mm

**11563**  
**Toilettenpapier-Ersatzrollenhalter**

**11554**  
**Doppelhalter Glas/Ablageschale**  
komplett, bestehend aus:  
1 x Echkristall-Glas  
1 x Echkristall-Ablageschale, mattiert

**11575**  
**Handtuchablage**  
mit Wandplatte aus ESG Glas und  
Ablage Aluminium silber-eloxiert  
Glasfarben:  
– Anthrazit klar  
– Trüffel klar  
– Cashmere klar  
– Weiß klar  
Breite: 600 mm

**11564**  
**Toilettenbürstengarnitur**  
komplett mit Echkristall-Glas mattiert,  
herausnehmbarem Opak-Kunststoff-Einsatz,  
Bürste mit Griff und Deckel, Ersatzbürstenkopf

**11556**  
**Doppelhalter Glas/Seife**  
komplett, bestehend aus:  
1 x Echkristall-Glas  
1 x Echkristall-Seifenschale, mattiert

**11557**  
**Eckduschablage**  
Aluminium silber-eloxiert  
Abmessung: 245 x 242 mm

**11557**  
**Eckduschablage**  
mit integriertem Glasabzieher,  
Aluminium silber-eloxiert / weiß  
Abmessung: 245 x 242 mm

**11573**  
**Toilettenpapierhalter**  
mit Ablage, offene Form,  
für Rollenbreite bis 120 mm,  
Aluminium silber-eloxiert

Oberflächen:



**EINHEBELMISCHER**

**EINHEBELMISCHER MIT SCHLAUCHANSCHLUSS**

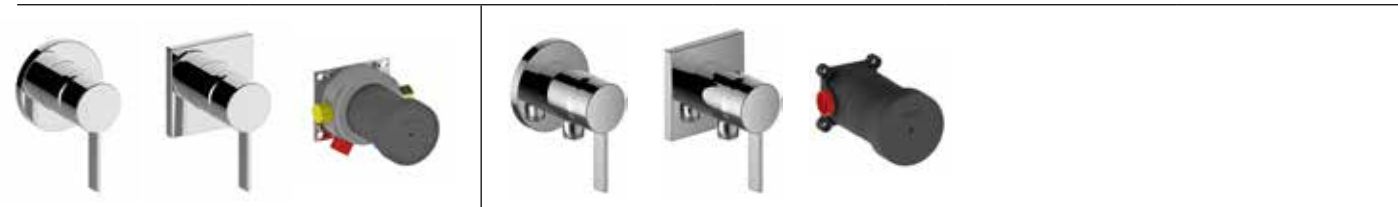

**1 VERBRAUCHER**

Schlauchanschluss



Schlauchanschluss mit Brausehalter



**2 VERBRAUCHER**

2-Wege-Umstellventil



2-Wege-Umstellventil mit Schlauchanschluss



2-Wege-Umstellventil mit Schlauchanschluss und Brausehalter



**3 VERBRAUCHER**

3-Wege-Umstellventil



3-Wege-Umstellventil mit Schlauchanschluss



3-Wege-Umstellventil mit Schlauchanschluss und Brausehalter



Alle Ab- und Umstellventile auch mit Griff IXMO Comfort erhältlich.

**THERMOSTAT**



**1 VERBRAUCHER**

Absperrventil



Absperrventil mit Schlauchanschluss



Absperrventil mit Schlauchanschluss und Brausehalter



**2 VERBRAUCHER**

2-Wege-Umstellventil



2-Wege-Umstellventil mit Schlauchanschluss



2-Wege-Umstellventil mit Schlauchanschluss und Brausehalter



2-Wege-Ab- und Umstellventil



2-Wege-Ab- und Umstellventil mit Schlauchanschluss



2-Wege-Ab- und Umstellventil mit Schlauchanschluss und Brausehalter



**3 VERBRAUCHER**

3-Wege-Umstellventil



3-Wege-Umstellventil mit Schlauchanschluss



3-Wege-Umstellventil mit Schlauchanschluss und Brausehalter



3-Wege-Ab- und Umstellventil



3-Wege-Ab- und Umstellventil mit Schlauchanschluss



3-Wege-Ab- und Umstellventil mit Schlauchanschluss und Brausehalter





**59551**  
**Einhebelmischer UP DN 15**  
Mischwasserkartusche mit keramischen Dichtscheiben und Temperaturbegrenzung  
Fertigset bestehend aus:  
Hebel, Hülse, Rosette (rund oder eckig) und Funktionseinheit,  
passend für UP-Funktionseinheit  
Art.-Nr. 59551/000070



**59551**  
**UP-Funktionseinheit für**  
**Einhebelmischer DN 15**  
Grundkörper für Wandeinbau



**59553**  
**Thermostatarmatur UP DN 15**  
Fertigset bestehend aus:  
Griff, Hülse und Rosette (rund oder eckig),  
passend für UP-Funktionseinheit  
Art.-Nr. 59553/000070



**59553**  
**UP-Funktionseinheit für**  
**Thermostatarmatur DN 15**  
Grundkörper für Wandeinbau



**59547**  
**Schlauchanschluss DN 15**  
mit runder oder eckiger Rosette,  
eigensicher gegen Rückfließen  
Ausladung: 55 mm



**59592**  
**Schlauchanschluss mit Brausehalter DN 15**  
für Schläuche mit konischer Mutter,  
mit runder oder eckiger Rosette,  
eigensicher gegen Rückfließen



**59541**  
**Absperrventil UP DN 15**  
Fertigset bestehend aus:  
Griff, Gehäuse, Rosette (rund oder eckig) und Absperrventil,  
passend für UP-Funktionseinheit Art.-Nr. 59541/000070



**59541**  
**UP-Funktionseinheit für**  
**Absperrventil DN 15**  
Grundkörper für Wandeinbau



**59541**  
**Absperrventil mit Schlauchanschluss UP DN 15**  
Fertigset bestehend aus:  
Griff, Gehäuse, Rosette (rund oder eckig) und Absperrventil,  
eigensicher gegen Rückfließen,  
passend für UP-Funktionseinheit Art.-Nr. 59541/000170



**59541**  
**UP-Funktionseinheit für**  
**Absperrventil mit Schlauch-**  
**anschluss DN 15**  
Grundkörper für Wandeinbau



**59541**  
**Absperrventil mit Schlauchanschluss**  
**und Brausehalter UP DN 15**  
Fertigset bestehend aus:  
Griff, Gehäuse, Rosette (rund oder eckig) und Absperrventil,  
eigensicher gegen Rückfließen,  
passend für Absperrventil Art.-Nr. 59541/000170



**59541**  
**UP-Funktionseinheit für**  
**Absperrventil mit Schlauch-**  
**anschluss DN 15**  
Grundkörper für Wandeinbau

Oberflächen:

verchromt

 Bronze  
poliert

 Bronze  
gebürstet

 Nickel  
poliert

 Nickel  
gebürstet

 Schwarzchrom  
poliert

 Schwarzchrom  
gebürstet

Edelstahl-finish

Aluminium-finish



**59556**  
**2-Wege-Umstellventil UP DN 15**  
Fertigset bestehend aus:  
Griff, Gehäuse, Rosette (rund oder eckig) und Umstellventil,  
passend für UP-Funktionseinheit Art.-Nr. 59556/000070



**59556**  
**UP-Funktionseinheit für**  
**2-Wege-Umstellventil DN 15**  
Grundkörper für Wandeinbau



**59556**  
**2-Wege-Umstellventil mit Schlauchanschluss UP DN 15**  
Fertigset bestehend aus:  
Griff, Gehäuse, Rosette (rund oder eckig) und Umstellventil,  
eigensicher gegen Rückfließen,  
passend für UP-Funktionseinheit Art.-Nr. 59556/000170



**59556**  
**UP-Funktionseinheit für**  
**2-Wege-Umstellventil mit**  
**Schlauchanschluss DN 15**  
Grundkörper für Wandeinbau



**59556**  
**2-Wege-Umstellventil mit Schlauchanschluss**  
**und Brausehalter UP DN 15**  
Fertigset bestehend aus:  
Griff, Gehäuse, Rosette (rund oder eckig) und Umstellventil,  
eigensicher gegen Rückfließen,  
passend für UP-Funktionseinheit Art.-Nr. 59556/000170



**59556**  
**UP-Funktionseinheit für**  
**2-Wege-Umstellventil mit**  
**Schlauchanschluss DN 15**  
Grundkörper für Wandeinbau



**59557**  
**2-Wege-Ab- und Umstellventil UP DN 15**  
Fertigset bestehend aus:  
Griff, Gehäuse, Rosette (rund oder eckig) und Ab- und Umstellventil,  
passend für UP-Funktionseinheit Art.-Nr. 59556/000070



**59556**  
**UP-Funktionseinheit für**  
**2-Wege-Ab- und Umstellventil**  
**DN 15**  
Grundkörper für Wandeinbau



**59557**  
**2-Wege-Ab- und Umstellventil**  
**mit Schlauchanschluss UP DN 15**  
Fertigset bestehend aus:  
Griff, Gehäuse, Rosette (rund oder eckig) und Ab- und Umstellventil,  
eigensicher gegen Rückfließen,  
passend für UP-Funktionseinheit Art.-Nr. 59556/000170



**59556**  
**UP-Funktionseinheit für**  
**2-Wege-Ab- und Umstellventil**  
**mit Schlauchanschluss DN 15**  
Grundkörper für Wandeinbau



**59557**  
**2-Wege-Ab- und Umstellventil mit**  
**Schlauchanschluss und Brausehalter UP DN 15**  
Fertigset bestehend aus:  
Griff, Gehäuse, Rosette (rund oder eckig) und Ab- und Umstellventil,  
eigensicher gegen Rückfließen,  
passend für UP-Funktionseinheit Art.-Nr. 59556/000170



**59556**  
**UP-Funktionseinheit für**  
**2-Wege-Ab- und Umstellventil**  
**mit Schlauchanschluss DN 15**  
Grundkörper für Wandeinbau

Oberflächen:



#### 59548 3-Wege-Umstellventil UP DN 15

Fertigset bestehend aus:  
Griff, Gehäuse, Rosette (rund oder eckig) und Umstellventil,  
passend für UP-Funktionseinheit Art.-Nr. 59548/000070



#### 59548 UP-Funktionseinheit für 3-Wege-Umstellventil DN 15

Grundkörper für Wandeinbau



#### 59548 3-Wege-Umstellventil mit Schlauchanschluss UP DN 15

Fertigset bestehend aus:  
Griff, Gehäuse, Rosette (rund oder eckig) und Umstellventil,  
eigensicher gegen Rückfließen,  
passend für UP-Funktionseinheit Art.-Nr. 59548/000170

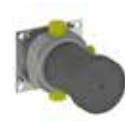

#### 59548 UP-Funktionseinheit für 3-Wege-Umstellventil mit Schlauchanschluss DN 15

Grundkörper für Wandeinbau



#### 59548 3-Wege-Umstellventil mit Schlauchanschluss und Brausehalter UP DN 15

Fertigset bestehend aus:  
Griff, Gehäuse, Rosette (rund oder eckig) und Umstellventil,  
eigensicher gegen Rückfließen,  
passend für UP-Funktionseinheit Art.-Nr. 59548/000170



#### 59548 UP-Funktionseinheit für 3-Wege-Umstellventil mit Schlauchanschluss DN 15

Grundkörper für Wandeinbau



#### 59549 3-Wege-Ab- und Umstellventil UP DN 15

Fertigset bestehend aus:  
Griff, Gehäuse, Rosette (rund oder eckig) und Ab- und Umstellventil,  
passend für UP-Funktionseinheit Art.-Nr. 59548/000070



#### 59548 UP-Funktionseinheit für 3-Wege-Umstellventil DN 15

Grundkörper für Wandeinbau



#### 59549 3-Wege-Ab- und Umstellventil mit Schlauchanschluss UP DN 15

Fertigset bestehend aus:  
Griff, Gehäuse, Rosette (rund oder eckig) und Ab- und Umstellventil,  
eigensicher gegen Rückfließen, nach DIN EN 1717,  
passend für UP-Funktionseinheit Art.-Nr. 59548/000170



#### 59548 UP-Funktionseinheit für 3-Wege-Umstellventil mit Schlauchanschluss DN 15

Grundkörper für Wandeinbau



#### 59549 3-Wege-Ab- und Umstellventil mit Schlauchanschluss und Brausehalter UP DN 15

Fertigset bestehend aus:  
Griff, Gehäuse, Rosette (rund oder eckig) und Ab- und Umstellventil,  
eigensicher gegen Rückfließen, nach DIN EN 1717,  
passend für UP-Funktionseinheit Art.-Nr. 59548/000170



#### 59548 UP-Funktionseinheit für 3-Wege-Umstellventil mit Schlauchanschluss DN 15

Grundkörper für Wandeinbau



EDITION 400



EDITION 11



PLAN S



PLAN Blue



ELEGANCE



COLLECTION MOLL

59551



59541/59556/59557/59548/59549



59516



59545



59916



59547

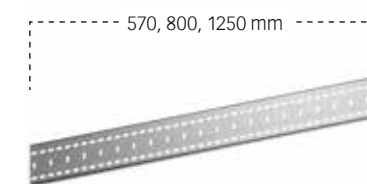

59570

**59551**  
**Einhebelmischer / Griffvarianten**  
serienspezifische Griffe passend zum  
Einhebelmischer UP Art.-Nr. 59551/019501,  
59551/019502

**Griff IXMO Comfort Plus**  
für alle Ab- und Umstellventile,  
mit Justiermöglichkeit,  
bei verdrehtem Wandeinbau des Grundkörpers

**59541** – für Absperrventile  
**59556** – für 2-Wege-Umstellventile  
**59557** – für 2-Wege-Ab- und Umstellventile  
**59548** – für 3-Wege-Umstellventile  
**59549** – für 3-Wege-Ab- und Umstellventile

**Hinweis:**  
Für die vertikale Ausrichtung des Griffes.

**59545**  
**Wanneneinlauf DN 15**  
mit runder oder eckiger Rosette,  
passend für alle UP-Armaturen  
Ausladung: 130, 180 mm

**59547**  
**UP-Funktionseinheit Universal – G 1/2**  
zur einfachen Installation von Produkten mit  
1/2-Zoll- Anschluss in Kombination mit der  
Montageschiene, Innengewinde G 1/2

**59516**  
**Einhebel-Waschtischmischer**  
für Unterputzmontage DN 15,  
Mischwasserkartusche mit keramischen  
Dichtscheiben, Luftsprudler SLIM SSR M 24x1,  
Strahlwinkel verstellbar,  
Durchflussmenge begrenzt auf 7,6 l/min.  
(passenden Grundkörper Art.-Nr. 59916 bitte zusätzlich  
bestellen)  
Ausladung: 187, 219, 265 mm

**59916**  
**UP-Funktionseinheit für  
Einhebel-Waschtischmischer**  
Grundkörper für Wandeinbau  
Einbautiefe: 70-100 mm

**59570**  
**IXMO Montageschiene**  
zur einfachen und stufenlos justierbaren  
Montage der IXMO Funktionseinheiten  
Länge: 570, 800, 1250 mm

Oberflächen:

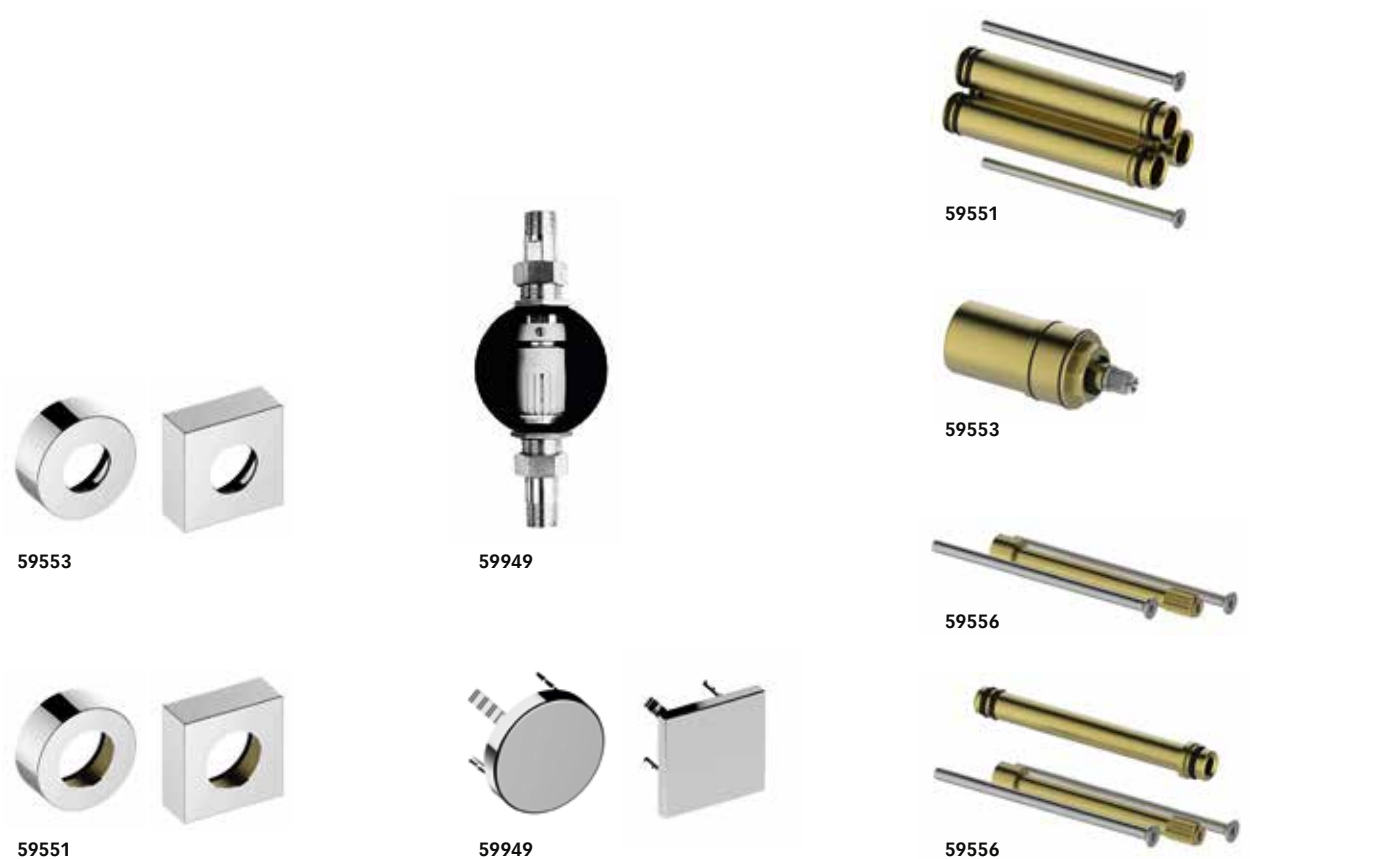

**59553**  
**Verlängerungs-Rosette**  
25 mm, rund oder eckig, aus Messing, zur Montage zwischen Fliesen und Fertigset bei Einbau der Thermostatarmatur in Wände mit geringer Wandstärke, Einbautiefe 55-80 mm, passend für Grundkörper 59553 000070

**59551**  
**Verlängerungs-Rosette**  
25 mm, rund oder eckig, aus Messing, zur Montage zwischen Fliesen und Fertigset bei Einbau der Ab- und Umstellventile in Wände mit geringer Wandstärke, Einbautiefe 55-80 mm, passend für Grundkörper 59541/000070, 59541/000170, 59548/000070, 59548/000170, 59556/000070, 59556/000170

**59551**  
**Verlängerungs-Rosette**  
25 mm, rund oder eckig, aus Messing, mit Rot-/Blau-Markierung, zur Montage zwischen Fliesen und Fertigset bei Einbau des Einhebelmischers in Wände mit geringer Wandstärke, Einbautiefe 55-80 mm, passend für Grundkörper 59556/000070

**59949**  
**Rohrunterbrecher**  
nach DIN EN 1717, im Wandeinbaukasten mit verchromter Abdeckung (rund)

**Hinweis:**  
Hinter dem Rohrunterbrecher darf keine Absperrung erfolgen. Einbau nur in senkrechter Position.

**59949**  
**Abdeckblende**  
rund (90 mm Ø) oder eckig (90 x 90 mm), für Rohrunterbrecher Artikel-Nr. 59949/000070

**59551**  
**Verlängerungs-Set für Einhebelmischer**  
30 mm (Einbautiefe 110-140 mm), passend für Grundkörper 59551/000070

**59553**  
**Verlängerungs-Set für Thermostatarmatur**  
30 mm (Einbautiefe 110-140 mm), passend für Grundkörper 59553/000070

**59556**  
**Verlängerungs-Set für Ab- und Umstellventil**  
30 mm (Einbautiefe 110-140 mm), passend für Grundkörper 59541/000070, 59556/000070, 59548/000070

**59556**  
**Verlängerungs-Set für Ab- und Umstellventil mit Schlauchanschluss**  
30 mm (Einbautiefe 110-140 mm), passend für Grundkörper 59541/000170, 59556/000170, 59548/000170



59552



59552

**59552\***  
**Set IXMO SOLO, bestehend aus:**

– **Einhebelmischer mit Schlauchanschluss DN 15**  
Mischwassertartusche mit keramischen Dichtscheiben, Temperaturbegrenzung, Durchflussmenge begrenzt, Schlauchanschluss eigensicher gegen Rückfließen nach DIN EN 1717, Ausladung 90 mm  
Fertigset bestehend aus:  
Hebel, Hülse, Rosette (rund oder eckig), Funktionseinheit und Schlauchanschluss

– **UP Funktionseinheit für Einhebelmischer mit Schlauchanschluss DN 15**  
Grundkörper für Wandeinbau, Einbautiefe 65-95 mm

**Klassifizierung nach Geräuschgruppe I und Durchflussklasse A**



51187



51587



59587

**51187**  
**Brause-Set**  
bestehend aus:  
– Wandstange 900 mm mit Brauseschieber, Höhenverstellung mit Griff, Neigungswinkel stufenlos verstellbar  
– Handbrause mit Normalstrahl  
– Brauseschlauch, 1600 mm  
– Fliesenausgleichscheibe (5 mm)

**51587**  
**Brause-Set**  
bestehend aus:  
– Wandstange 900 mm mit Brauseschieber, Höhenverstellung mit Griff, Neigungswinkel verstellbar  
– Handbrause mit Normal-, Soft- und Massagestrahl  
– Brauseschlauch, 1600 mm  
– Fliesenausgleichscheibe (5 mm)

**59587\***  
**Brause-Set**  
bestehend aus:  
– Wandstange 800 mm mit Brauseschieber, Höhenverstellung mit Griff, Neigungswinkel verstellbar  
– Handbrause mit Normalstrahl  
– Brauseschlauch, 1600 mm  
– Fliesenausgleichscheibe (5 mm)

\* nur in den Oberflächen verchromt, Edelstahl und Aluminium-finish erhältlich

Erfahren Sie mehr über IXMO und besuchen Sie unseren Onlineplaner unter [www.ixmo.de](http://www.ixmo.de)

Raumgreifende Linien geben der EDITION 11 eine besondere Großzügigkeit. Die scheinbar schwebend vorgesetzten Fronten verleihen den Möbeln Leichtigkeit und Eleganz. Die Waschtischaufsätze in der Materialvariante Varicor® erlauben durch die besondere Leichtigkeit dieses Werkstoffs sehr große Formate.

KORPUS UND FRONT  
ECHTHOLZ-FURNIER



Eiche hell



Eiche platin

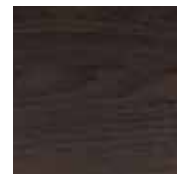

Eiche tabak

KORPUS  
LACK SEIDENMATT/  
FRONT GLAS SATINIERT

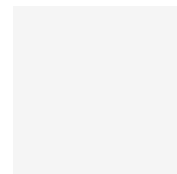

Weiß



Cashmere

KORPUS  
LACK SEIDENMATT/  
FRONT GLAS



Anthrazit  
(RAL 7015)



Trüffel



Violett  
(RAL 4007)



Schwarz

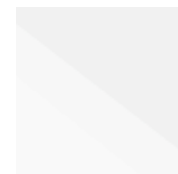

Weiß



Cashmere

KORPUS UND FRONT  
STRUKTURLACK



Anthrazit  
(RAL 7015)



Trüffel

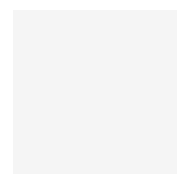

Weiß

KORPUS UND FRONT  
LACK HOCHGLANZ

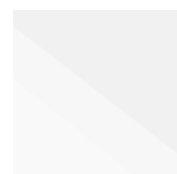

Weiß



31140



31341



31342



31153/31154



31165/31166

31140

**Keramik-Waschtisch**

mit Oberflächenversiegelung CleanPlus  
In den Varianten:  
– ohne Hahnlochbohrung, ohne Überlauf  
– mit Hahnlochbohrung für 1-Loch-Armaturen  
oder 3-Loch-Armaturen (Stichmaß 200 mm),  
komplett mit Ab- und Überlaufsystem CLOU  
Abmessung (B x H x T): 705 x 17 x 538 mm

31341

**Waschtischunterbau**

passend zum Keramik-Waschtisch Art.-Nr. 31140  
und Varicor®-Waschtisch nach Maß,  
1 Frontauszug mit Push-to-open-Öffnungstechnik  
Innenausstattung:  
– zusätzlich mit LED-Innenbeleuchtung,  
automatische An-Aus-Funktion  
Abmessung (B x H x T): 700 x 350 x 535 mm

31153/31154

**Waschtischunterbau**

passend zum Keramik-Waschtisch Art.-Nr. 31140,  
wahlweise links (31153) oder rechts (31154),  
1 Frontauszug mit Push-to-open-Öffnungstechnik  
Innenausstattung:  
– 1 verschiebbare Aufbewahrungsbox  
(190 x 70 x 413 mm)  
– zusätzlich mit LED-Innenbeleuchtung,  
automatische An-Aus-Funktion  
Abmessung (B x H x T): 1050 x 350 x 535 mm

31342

**Waschtischunterbau**

passend zum Keramik-Waschtisch Art.-Nr. 31140  
und Varicor®-Waschtisch nach Maß,  
2 Frontauszüge mit Push-to-open-Öffnungstechnik  
Innenausstattung:  
– 1 verschiebbare Aufbewahrungsbox  
(190 x 70 x 413 mm)  
– zusätzlich mit LED-Innenbeleuchtung,  
automatische An-Aus-Funktion  
Abmessung (B x H x T): 700 x 700 x 535 mm

31165/31166

**Waschtischunterbau**

passend zum Keramik-Waschtisch Art.-Nr. 31140,  
wahlweise links (31165) oder rechts (31166),  
1 Frontauszug mit Push-to-open-Öffnungstechnik  
Innenausstattung:  
– 2 verschiebbare Aufbewahrungsboxen  
(190 x 70 x 413 mm)  
– zusätzlich mit LED-Innenbeleuchtung,  
automatische An-Aus-Funktion  
Abmessung (B x H x T): 1400 x 350 x 535 mm

**Hinweis:** Die Waschtische der EDITION 11 sind auch mit den Waschtischunterbauten der Serie ROYAL 60 kombinierbar.



31150



31351



31352



31163/31164



31160



31361



31362

**31150****Keramik-Waschtisch**

mit Oberflächenversiegelung CleanPlus  
In den Varianten:  
– ohne Hahnlochbohrung, ohne Überlauf  
– mit Hahnlochbohrung für 1-Loch-Armaturen  
oder 3-Loch-Armaturen (Stichmaß 200 mm),  
komplett mit Ab- und Überlaufsystem CLOU  
Abmessung (B x H x T): 1055 x 17 x 538 mm

**31351****Waschtischunterbau**

passend zum Keramik-Waschtisch Art.-Nr. 31150  
und Varicor®-Waschtisch nach Maß,  
1 Frontauszug mit Push-to-open-Öffnungstechnik  
Innenausstattung:  
– 1 verschiebbare Aufbewahrungsbox  
(190 x 70 x 413 mm)  
– zusätzlich mit LED-Innenbeleuchtung,  
automatische An-Aus-Funktion  
Abmessung (B x H x T): 1050 x 350 x 535 mm

**31352****Waschtischunterbau**

passend zum Keramik-Waschtisch Art.-Nr. 31150  
und Varicor®-Waschtisch nach Maß,  
2 Frontauszüge mit Push-to-open-Öffnungstechnik  
Innenausstattung:  
– 2 verschiebbare Aufbewahrungsboxen  
(190 x 70 x 413 mm)  
– zusätzlich mit LED-Innenbeleuchtung,  
automatische An-Aus-Funktion  
Abmessung (B x H x T): 1050 x 700 x 535 mm

**31163/31164****Waschtischunterbau**

passend zum Keramik-Waschtisch Art.-Nr. 31150,  
wahlweise links (31163) oder rechts (31164),  
1 Frontauszug mit Push-to-open-Öffnungstechnik  
Innenausstattung:  
– 2 verschiebbare Aufbewahrungsboxen  
(190 x 70 x 413 mm)  
– zusätzlich mit LED-Innenbeleuchtung,  
automatische An-Aus-Funktion  
Abmessung (B x H x T): 1400 x 350 x 535 mm

**31160****Keramik-Waschtisch/-Doppelwaschtisch**

mit Oberflächenversiegelung CleanPlus  
In den Varianten:  
– ohne Hahnlochbohrung, ohne Überlauf  
– mit Hahnlochbohrung für 1-Loch-Armaturen  
oder 3-Loch-Armaturen (Stichmaß 200 mm),  
komplett mit Ab- und Überlaufsystem CLOU  
Abmessung (B x H x T): 1405 x 17 x 538 mm

**31361****Waschtischunterbau**

passend zum Keramik-Waschtisch Art.-Nr. 31160  
und Varicor®-Waschtisch nach Maß,  
1 Frontauszug mit Push-to-open-Öffnungstechnik  
Innenausstattung:  
– 2 verschiebbare Aufbewahrungsboxen  
(190 x 70 x 413 mm)  
– zusätzlich mit LED-Innenbeleuchtung,  
automatische An-Aus-Funktion  
Abmessung (B x H x T): 1400 x 350 x 535 mm

**31362****Waschtischunterbau**

passend zum Keramik-Waschtisch Art.-Nr. 31160  
und Varicor®-Waschtisch nach Maß,  
2 Frontauszüge mit Push-to-open-Öffnungstechnik  
Innenausstattung:  
– 4 verschiebbare Aufbewahrungsboxen  
(190 x 70 x 413 mm)  
– zusätzlich mit LED-Innenbeleuchtung,  
automatische An-Aus-Funktion  
Abmessung (B x H x T): 1400 x 700 x 535 mm



WASCHTISCHUNTERBAU MIT VARICOR®-WASCHTISCH

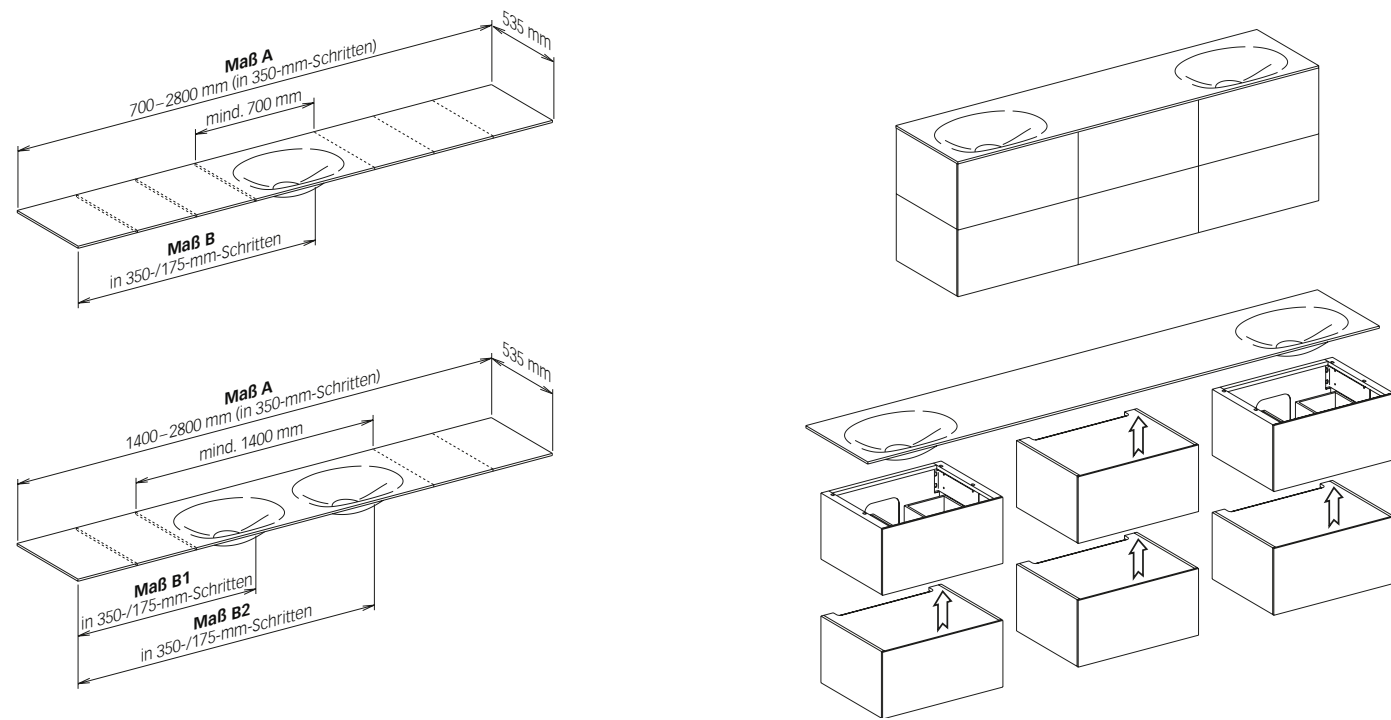

31240



31241



31342

Varicor®-Waschtische werden auf Maß in den Breiten von 700 bis 2800 mm gefertigt und können als Einzel- oder Doppelwaschtisch, mit oder ohne Hahnlochbohrung mit den Möbelvarianten Waschtischunterbau und Modul Unterbauschrank kombiniert werden.

Waschtische 700 bis 2800 mm auf Maß mit variabler Kumpfenposition	
<b>Waschtischunterbauten</b>	
700 mm	
1050 mm	
1400 mm	
<b>Modul Unterbauschrank</b>	
350 mm	
700 mm	
1050 mm	
1400 mm	

**Hinweis:** Waschtischunterbau und Modul Unterbauschrank können direkt aneinander und untereinander gebaut werden. Dabei werden die aneinandergereihten Möbel komplett vom nahtlos durchgängigen Varicor®-Waschtisch abgedeckt.

**31240**

**Varicor®-Waschtisch**

In den Varianten:  
 – ohne Hahnlochbohrung, ohne Überlauf  
 – mit Hahnlochbohrung für 1-Loch-Armaturen oder 3-Loch-Armaturen (Stichmaß 200 mm), komplett mit Ab- und Überlaufsystem CLOU  
 Abmessung (B x H x T): 700 x 17 x 535 mm

**31241**

**Waschtischunterbau**

passend zum Keramik-Waschtisch Art.-Nr. 31140 und Varicor®-Waschtisch nach Maß,  
 1 Frontauszug mit Push-to-open-Öffnungstechnik  
 Innenausstattung:  
 – zusätzlich mit LED-Innenbeleuchtung, automatische An-Aus-Funktion  
 Abmessung (B x H x T): 700 x 350 x 535 mm

**31342**

**Waschtischunterbau**

passend zum Keramik-Waschtisch Art.-Nr. 31140 und Varicor®-Waschtisch nach Maß,  
 2 Frontauszüge mit Push-to-open-Öffnungstechnik  
 Innenausstattung:  
 – 1 verschiebbare Aufbewahrungsbox (190 x 70 x 413 mm)  
 – zusätzlich mit LED-Innenbeleuchtung, automatische An-Aus-Funktion  
 Abmessung (B x H x T): 700 x 700 x 535 mm

**Hinweis:** Die Waschtische der EDITION 11 sind auch mit den Waschtischunterbauten der Serie ROYAL 60 kombinierbar.



31270



31352



31261



31251



31255/31256



31253/31254



31270/31263



31362



31264

**31270****Varicor®-Waschtisch**

In den Varianten:  
 – ohne Hahnlochbohrung, ohne Überlauf  
 – mit Hahnlochbohrung für 1-Loch-Armaturen oder 3-Loch-Armaturen (Stichmaß 200 mm), komplett mit Ab- und Überlaufsystem CLOU  
 Abmessung (B x H x T): 1050 x 17 x 535 mm

**31251****Waschtischunterbau**

passend zum Varicor®-Waschtisch nach Maß, mit Waschtischkumme mittig,  
 1 Frontauszug mit Push-to-open-Öffnungstechnik  
 Innenausstattung:  
 – 1 verschiebbare Aufbewahrungsbox (190 x 70 x 413 mm)  
 – zusätzlich mit LED-Innenbeleuchtung, automatische An-Aus-Funktion  
 Abmessung (B x H x T): 1050 x 350 x 535 mm

**31352****Waschtischunterbau**

passend zum Keramik-Waschtisch Art.-Nr. 31150 und Varicor®-Waschtisch nach Maß,  
 2 Frontauszüge mit Push-to-open-Öffnungstechnik  
 Innenausstattung:  
 – 2 verschiebbare Aufbewahrungsboxen (190 x 70 x 413 mm)  
 – zusätzlich mit LED-Innenbeleuchtung, automatische An-Aus-Funktion  
 Abmessung (B x H x T): 1050 x 700 x 535 mm

**31255/31256****Waschtischunterbau**

passend zum Varicor®-Waschtisch nach Maß, mit Waschtischkumme wahlweise links (31255) oder rechts (31256),  
 2 Frontauszüge mit Push-to-open-Öffnungstechnik  
 Innenausstattung:  
 – 2 verschiebbare Aufbewahrungsboxen (190 x 70 x 413 mm)  
 – zusätzlich mit LED-Innenbeleuchtung, automatische An-Aus-Funktion  
 Abmessung (B x H x T): 1050 x 700 x 535 mm

**31253/31254****Waschtischunterbau**

passend zum Varicor®-Waschtisch nach Maß, mit Waschtischkumme wahlweise links (31253) oder rechts (31254),  
 1 Frontauszug mit Push-to-open-Öffnungstechnik  
 Innenausstattung:  
 – 1 verschiebbare Aufbewahrungsbox (190 x 70 x 413 mm)  
 – zusätzlich mit LED-Innenbeleuchtung, automatische An-Aus-Funktion  
 Abmessung (B x H x T): 1050 x 350 x 535 mm

**31270/31263****Varicor®-Waschtisch/-Doppelwaschtisch**

In den Varianten:  
 – ohne Hahnlochbohrung, ohne Überlauf  
 – mit Hahnlochbohrung für 1-Loch-Armaturen oder 3-Loch-Armaturen (Stichmaß 200 mm), komplett mit Ab- und Überlaufsystem CLOU  
 Abmessung (B x H x T): 1400 x 17 x 535 mm

**31261****Waschtischunterbau**

passend zum Varicor®-Waschtisch nach Maß, mit Waschtischkumme mittig,  
 1 Frontauszug mit Push-to-open-Öffnungstechnik  
 Innenausstattung:  
 – 2 verschiebbare Aufbewahrungsboxen (190 x 70 x 413 mm)  
 – zusätzlich mit LED-Innenbeleuchtung, automatische An-Aus-Funktion  
 Abmessung (B x H x T): 1400 x 350 x 535 mm

**31362****Waschtischunterbau**

passend zum Keramik-Waschtisch Art.-Nr. 31160 und Varicor®-Waschtisch nach Maß,  
 2 Frontauszüge mit Push-to-open-Öffnungstechnik  
 Innenausstattung:  
 – 4 verschiebbare Aufbewahrungsboxen (190 x 70 x 413 mm)  
 – zusätzlich mit LED-Innenbeleuchtung, automatische An-Aus-Funktion  
 Abmessung (B x H x T): 1400 x 700 x 535 mm

**31264****Waschtischunterbau**

passend zum Varicor®-Waschtisch nach Maß, mit Doppelwaschtischkumme,  
 2 Frontauszüge mit Push-to-open-Öffnungstechnik  
 Innenausstattung:  
 – 2 verschiebbare Aufbewahrungsboxen (190 x 70 x 413 mm)  
 – zusätzlich mit LED-Innenbeleuchtung, automatische An-Aus-Funktion  
 Abmessung (B x H x T): 1400 x 700 x 535 mm



31265/31266



31267



31268/31269



31198



31198



31199



31310



31314



31311



31315



31312



31316

**31265/31266****Waschtischunterbau**

passend zum Varicor®-Waschtisch nach Maß, mit Waschtischkumme wahlweise links (31265) oder rechts (31266),  
1 Frontauszug mit Push-to-open-Öffnungstechnik  
Innenausstattung:  
– 2 verschiebbare Aufbewahrungsboxen (190 x 70 x 413 mm)  
– zusätzlich mit LED-Innenbeleuchtung, automatische An-Aus-Funktion  
Abmessung (B x H x T): 1400 x 350 x 535 mm

**31198****Keramik-Waschtisch**

mit Oberflächenversiegelung CleanPlus, ohne Überlauf, wahlweise ohne Hahnlochbohrung oder mit Hahnlochbohrung für 1-Loch-Armaturen  
Abmessung (B x H x T): 438 x 12 x 438 mm

**31267****Waschtischunterbau**

passend zum Varicor®-Waschtisch nach Maß, mit Doppelwaschtischkumme,  
1 Frontauszug mit Push-to-open-Öffnungstechnik  
Innenausstattung:  
– zusätzlich mit LED-Innenbeleuchtung, automatische An-Aus-Funktion  
Abmessung (B x H x T): 1400 x 350 x 535 mm

**31198****Waschtischunterbau**

passend zum Keramik-Waschtisch Art.-Nr. 31198, 1-türig mit Tür-Anschlagdämpfer, Türanschlag wahlweise links oder rechts  
Abmessung (B x H x T): 496 x 450 x 347 mm

**31268/31269****Waschtischunterbau**

passend zum Varicor®-Waschtisch nach Maß, mit Waschtischkumme wahlweise links (31268) oder rechts (31269),  
2 Frontauszüge mit Push-to-open-Öffnungstechnik  
Innenausstattung:  
– 4 verschiebbare Aufbewahrungsboxen (190 x 70 x 413 mm)  
– zusätzlich mit LED-Innenbeleuchtung, automatische An-Aus-Funktion  
Abmessung (B x H x T): 1400 x 700 x 535 mm

**31199****Waschtischplatte**

passend zum Keramik-Waschtisch Art.-Nr. 31198, inkl. Befestigungskonsolen  
Abmessungen:  
700- 900 mm inkl. 2 Befestigungskonsolen  
910-1200 mm inkl. 3 Befestigungskonsolen  
1210-1500 mm inkl. 4 Befestigungskonsolen

**31310****Modul Unterbauschrank**

1 Frontauszug mit Push-to-open-Öffnungstechnik  
Innenausstattung:  
– zusätzlich mit LED-Innenbeleuchtung, automatische An-Aus-Funktion  
Abmessung (B x H x T): 350 x 350 x 535 mm

**31315****Modul Unterbauschrank**

2 Frontauszüge mit Push-to-open-Öffnungstechnik  
Innenausstattung:  
– 2 verschiebbare Aufbewahrungsboxen (190 x 70 x 413 mm)  
– zusätzlich mit LED-Innenbeleuchtung, automatische An-Aus-Funktion  
Abmessung (B x H x T): 700 x 700 x 535 mm

**31314****Modul Unterbauschrank**

2 Frontauszüge mit Push-to-open-Öffnungstechnik  
Innenausstattung:  
– zusätzlich mit LED-Innenbeleuchtung, automatische An-Aus-Funktion  
Abmessung (B x H x T): 350 x 700 x 535 mm

**31312****Modul Unterbauschrank**

1 Frontauszug mit Push-to-open-Öffnungstechnik  
Innenausstattung:  
– 1 verschiebbare Aufbewahrungsbox (190 x 70 x 413 mm)  
– zusätzlich mit LED-Innenbeleuchtung, automatische An-Aus-Funktion  
Abmessung (B x H x T): 1050 x 350 x 535 mm

**31311****Modul Unterbauschrank**

1 Frontauszug mit Push-to-open-Öffnungstechnik  
Innenausstattung:  
– 1 verschiebbare Aufbewahrungsbox (190 x 70 x 413 mm)  
– zusätzlich mit LED-Innenbeleuchtung, automatische An-Aus-Funktion  
Abmessung (B x H x T): 700 x 350 x 535 mm

**31316****Modul Unterbauschrank**

2 Frontauszüge mit Push-to-open-Öffnungstechnik  
Innenausstattung:  
– 2 verschiebbare Aufbewahrungsboxen (190 x 70 x 413 mm)  
– zusätzlich mit LED-Innenbeleuchtung, automatische An-Aus-Funktion  
Abmessung (B x H x T): 1050 x 700 x 535 mm



31313



31317



31320



31324

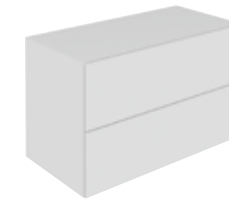

31325



31321



31322

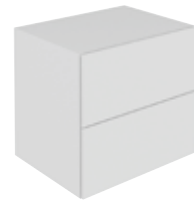

31323



31326



31327



31330/31331

**31313****Modul Unterbauschrank**

1 Frontauszug mit Push-to-open-Öffnungstechnik  
Innenausstattung:

- 2 verschiebbare Aufbewahrungsboxen (190 x 70 x 413 mm)
- zusätzlich mit LED-Innenbeleuchtung, automatische An-Aus-Funktion

Abmessung (B x H x T): 1400 x 350 x 535 mm

**31317****Modul Unterbauschrank**

2 Frontauszüge mit Push-to-open-Öffnungstechnik  
Innenausstattung:

- 4 verschiebbare Aufbewahrungsboxen (190 x 70 x 413 mm)
- zusätzlich mit LED-Innenbeleuchtung, automatische An-Aus-Funktion

Abmessung (B x H x T): 1400 x 700 x 535 mm

**31320****Sideboard**

1 Frontauszug mit Push-to-open-Öffnungstechnik  
Innenausstattung:

- zusätzlich mit LED-Innenbeleuchtung, automatische An-Aus-Funktion

Abmessung (B x H x T): 350 x 350 x 535 mm

**31323****Sideboard**

2 Frontauszüge mit Push-to-open-Öffnungstechnik  
Innenausstattung:

- 2 verschiebbare Aufbewahrungsboxen (190 x 70 x 413 mm)
- zusätzlich mit LED-Innenbeleuchtung, automatische An-Aus-Funktion

Abmessung (B x H x T): 700 x 700 x 535 mm

**31324****Sideboard**

1 Frontauszug mit Push-to-open-Öffnungstechnik  
Innenausstattung:

- 1 verschiebbare Aufbewahrungsbox (190 x 70 x 413 mm)

– zusätzlich mit LED-Innenbeleuchtung, automatische An-Aus-Funktion  
Abmessung (B x H x T): 1050 x 350 x 535 mm

**31326****Sideboard**

1 Frontauszug mit Push-to-open-Öffnungstechnik  
Innenausstattung:

- 2 verschiebbare Aufbewahrungsboxen (190 x 70 x 413 mm)

– zusätzlich mit LED-Innenbeleuchtung, automatische An-Aus-Funktion  
Abmessung (B x H x T): 1400 x 350 x 535 mm

**31325****Sideboard**

2 Frontauszüge mit Push-to-open-Öffnungstechnik  
Innenausstattung:

- 2 verschiebbare Aufbewahrungsboxen (190 x 70 x 413 mm)

– zusätzlich mit LED-Innenbeleuchtung, automatische An-Aus-Funktion  
Abmessung (B x H x T): 1050 x 700 x 535 mm

**31327****Sideboard**

2 Frontauszüge mit Push-to-open-Öffnungstechnik  
Innenausstattung:

- 4 verschiebbare Aufbewahrungsboxen (190 x 70 x 413 mm)

– zusätzlich mit LED-Innenbeleuchtung, automatische An-Aus-Funktion  
Abmessung (B x H x T): 1400 x 700 x 535 mm

**31330****Hochschrank**

1-türig, mit Türanschlagdämpfung  
Türanschlag wahlweise links oder rechts

Innenausstattung:

- 4 Glasböden

Abmessung (B x H x T): 350 x 1700 x 370 mm

**31331****Hochschrank**

1-türig, mit Türanschlagdämpfung  
Türanschlag wahlweise links oder rechts

Innenausstattung:

- 3 Glasböden
- 1 Wäschekorb
- 1 Innenschublade

Abmessung (B x H x T): 350 x 1700 x 370 mm



11198



11195



11196



21101/21102/21103

**11198 Lichtspiegel**  
mit integrierter, beleuchteter Ablage,  
verdeckter Lichtschalter  
Beleuchtung:  
– LED-Beleuchtung (2 x 6,8 Watt)  
Abmessung (B x H x T): 435 x 900 x 128 mm

**11195 Kristallspiegel**  
Abmessung (B x H x T):  
535 x 610 x 26 mm  
700 x 610 x 26 mm  
1050 x 610 x 26 mm  
1400 x 610 x 26 mm  
1750 x 610 x 26 mm  
2100 x 610 x 26 mm  
2450 x 610 x 26 mm  
2800 x 610 x 26 mm

**11196 Lichtspiegel**  
2 seitliche Lichtflügel, jeweils schwenkbar um 90°  
mit herauschwenkbarem Spiegel,  
verdeckter Lichtschalter  
Beleuchtung:  
– Leuchtstofflampen (4 x 14 W T5)  
Abmessung (B x H x T):  
1050 x 610 x 68 mm  
1400 x 610 x 68 mm  
1750 x 610 x 68 mm  
2100 x 610 x 68 mm  
2450 x 610 x 68 mm  
2800 x 610 x 68 mm  
3150 x 610 x 68 mm

**21101/21102/21103 Spiegelschrank**  
1 Schwenktür aus Kristall-Doppelspiegel,  
Rückwandverspiegelung,  
2 seitliche Lichtflügel, jeweils schwenkbar um 90°  
mit herauschwenkbarem Spiegel  
Beleuchtung:  
– Leuchtstofflampen (4 x 14 W T5)  
Ausstattung:  
– 1 außenliegender Lichtschalter  
– 2 innenliegende Steckdosen  
– 1 außenliegende Steckdose  
– 1 verschiebbarer Innenspiegel (180 x 550 mm)  
mit höhenverstellbarem Kosmetikspiegel  
– 3 höhenverstellbare Glasablagen  
wahlweise mit integriertem Bluetooth Soundsystem  
Abmessung (B x H x T):  
1050 x 610 x 155 mm  
1400 x 610 x 155 mm  
1750 x 610 x 155 mm



51102



51102



51104



51109



51115



51116

**51102 Einhebel-Waschtischmischer 150**  
mit/ohne Zugstangen-Ablaufgarnitur 1 1/4 Zoll,  
1-Loch-Montage, Mischwasserkartusche  
mit keramischen Dichtscheiben  
Luftsprudler SLIM SSR M 24 x 1  
Strahlwinkel verstellbar +/- 8°  
Durchflussmenge begrenzt auf 7,6 l/min.

**51109 Einhebel-Bidetmischer**  
mit Zugstangen-Ablaufgarnitur 1 1/4 Zoll,  
1-Loch-Montage, Mischwasserkartusche  
mit keramischen Dichtscheiben,  
Luftsprudler cache TT M 18,5 x 1  
Durchflussmenge begrenzt auf 7,6 l/min.

**51102 Einhebel-Waschtischmischer 250**  
ohne Zugstangen-Ablaufgarnitur,  
1-Loch-Montage, Mischwasserkartusche  
mit keramischen Dichtscheiben  
Luftsprudler SLIM SSR M 24 x 1  
Strahlwinkel verstellbar +/- 8°  
Durchflussmenge begrenzt auf 7,6 l/min.

**51115 Dreiloch-Waschtischarmatur 150**  
mit/ohne Zugstangen-Ablaufgarnitur 1 1/4 Zoll,  
3-Loch-Montage, Keramikventil für Temperatur-  
verstellung und Ventil für Mengenregulierung  
Durchflussmenge begrenzt auf 7,6 l/min.

**51104 Einhebel-Waschtischmischer 110**  
mit/ohne Zugstangen-Ablaufgarnitur 1 1/4 Zoll,  
1-Loch-Montage, Mischwasserkartusche  
mit keramischen Dichtscheiben  
Luftsprudler SLIM SSR M 24 x 1  
Strahlwinkel verstellbar +/- 8°  
Durchflussmenge begrenzt auf 7,6 l/min.

**51116 Einhebel-Waschtischmischer**  
für Unterputzmontage  
Mischwasserkartusche mit keramischen  
Dichtscheiben und Temperaturbegrenzung  
Luftsprudler SLIM SSR M 24 x 1  
Strahlwinkel verstellbar +/- 8°  
Durchflussmenge begrenzt auf 7,6 l/min.  
(passenden Grundkörper Art.-Nr. 51116 bitte  
zusätzlich bestellen)

**Hinweis:**  
Flexible Anordnung von Griff und Auslauf  
bei der Montage möglich.

Oberflächen:



51120



51127



51126



51171



51172

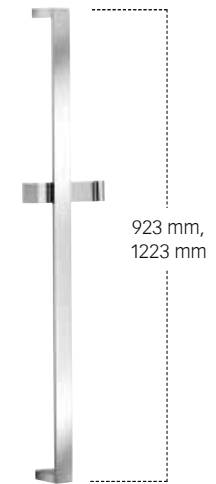

923 mm,  
1223 mm

51185



51130



51130



51145



51173



51174

**51120**  
**Einhebel-Wannenmischer**  
für Aufputzmontage  
Ab- und Umstellventil mit keramischen Dichtscheiben, Mischventil mit keramischen Dichtscheiben, Schlauchanschluss DN 15 (Durchflussmenge begrenzt auf 12 l/min.) eigensicher gegen Rückfließen  
Stichmaß 150 +/- 14 mm  
Luftsprudler M 28 x 1  
Durchflussmenge ca. 23 l/min.

**51127**  
**Einhebel-Wannenmischer**  
für freistehende Montage  
Mischwasserkartusche mit keramischen Dichtscheiben,  
komplett mit Stabhandbrause und Brauseschlauch, 1250 mm  
(Montagebausatz Art.-Nr. 51127 für Bodenbefestigung bitte zusätzlich bestellen)

**51126**  
**Thermostatbatterie**  
für Aufputzmontage  
Griff mit 50% Mengengrenzung,  
Sicherheitssperre bei 38 °C,  
eigensicher gegen Rückfließen

**51145**  
**Wanneneinlauf DN20**  
passend für alle Unterputz-Armaturen  
Ausladung: 146, 196 mm

**51130**  
**Wannenmischer**  
4-Loch-Wannenrandmontage  
Keramikventil für Temperaturverstellung und Ventil für Mengenregulierung  
Luftsprudler M 28 x 1  
herausziehbare Stabhandbrause,  
eigensicher gegen Rückfließen  
Ausladung: 180, 220 mm  
(passenden Montageblock Art.-Nr. 51130 bitte separat bestellen)

**51130**  
**Wannenmischer**  
3-Loch-Wannenrandmontage  
Keramikventil für Temperaturverstellung und Ventil für Mengenregulierung  
herausziehbare Stabhandbrause,  
eigensicher gegen Rückfließen  
(passenden Montageblock Art.-Nr. 51130 bitte separat bestellen)

**51171**  
**Einhebel-Brausemischer**  
für Unterputzmontage  
Fertigset bestehend aus: Hebel, Hülse, Rosette und Funktionseinheit  
passend für Flexx Boxx (Art.-Nr. 59970)  
(Flexx Boxx bitte zusätzlich bestellen)

**51173**  
**Thermostatbatterie**  
für Unterputzmontage  
mit keramischem Absperrventil,  
Sicherheitssperre bei 38 °C,  
Fertigset bestehend aus: Griff, Hülse, Umsteller, Rosette und Funktionseinheit  
passend für Flexx Boxx (Art.-Nr. 59970)  
(Flexx Boxx bitte zusätzlich bestellen)

**51172**  
**Einhebel-Wannen- und Brausemischer**  
für Unterputzmontage  
mit/ohne Sicherheitseinrichtung  
Fertigset bestehend aus: Hebel, Hülse, Umsteller, Rosette und Funktionseinheit  
passend für Flexx Boxx (Art.-Nr. 59970)  
(Flexx Boxx bitte zusätzlich bestellen)

**51174**  
**Thermostatbatterie**  
für Unterputzmontage  
mit keramischem Ab- und Umstellventil,  
Sicherheitssperre bei 38 °C,  
Fertigset bestehend aus: Griff, Hülse, Umsteller, Rosette und Funktionseinheit  
passend für Flexx Boxx (Art.-Nr. 59970)  
(Flexx Boxx bitte zusätzlich bestellen)

**51185**  
**Brausestange**  
bestehend aus:  
– Wandstange 900, 1200 mm  
– Brauseschieber  
– Höhenverstellung mit Griff,  
Neigungswinkel stufenlos verstellbar  
– Fliesenausgleichscheibe (5 mm)

Oberflächen:



51180



56080



59986/53088



59986/53089



53086/53088



53086/53089



51147



51191



51192



54941



54995



59995



59948



59982



59993



59996

**51180 Handbrause**  
mit Antikalk-System  
mit Normalstrahl,  
Durchflussmenge 12 l/min.

**56080 Stabhandbrause**  
mit Normalstrahl

**51147 Schlauchanschluss DN 15**  
passend für alle Unterputz-Armaturen,  
eigensicher gegen Rückfließen

**51191 Wandbrausehalter**  
für Brauseschläuche mit konischer Mutter,  
links und rechts verwendbar

**51192 Schlauchanschluss DN 15**  
mit Wandbrausehalter  
für Brauseschläuche mit konischer Mutter,  
passend für alle Unterputz-Armaturen,  
eigensicher gegen Rückfließen

**59986/53088 Kopfbrause mit Wandanschluss DN 15**  
mit Brausearm,  
Durchflussmenge begrenzt auf 15 l/min.  
Ausladung: 300, 450 mm  
200 x 200 mm  
250 x 250 mm  
300 x 300 mm  
nur in Oberfläche Chrom-finish erhältlich

**59986/53089 Kopfbrause mit Deckenanschluss DN 15**  
mit Brausearm,  
Durchflussmenge begrenzt auf 15 l/min.  
Ausladung: 100, 300 mm  
200 x 200 mm  
250 x 250 mm  
300 x 300 mm  
nur in Oberfläche Chrom-finish erhältlich

**54941 Fertigset für Absperrventil DN 15/DN 20**  
bestehend aus: Griff, Hülse, Rosette  
und verstellbarer Verlängerung  
(Absperrventil DN 15/DN 20 bitte zusätzlich bestellen)

**53086/53088 Kopfbrause mit Wandanschluss DN 15**  
mit Brausearm  
Durchflussmenge begrenzt auf 15 l/min.  
Ausladung: 300, 450 mm

**53086/53089 Kopfbrause mit Deckenanschluss DN 15**  
mit Brausearm  
Durchflussmenge begrenzt auf 15 l/min.  
Ausladung: 100, 300 mm

**54995/59995 Brauseschlauch DN 15**  
beidseitig mit konischer Mutter und Verdrehsicherung,  
1250, 1600, 2000 mm

**59948 Fertigset für 3-Wege Umstellventil UP**  
bestehend aus:  
Griff, Hülse, Rosette (rund/eckig)  
(nur in verchromt erhältlich)

**59982 Schwallbrause**  
für Wandanschluß G 1/2 Zoll  
Durchflussmenge begrenzt auf 25 l/min.

**59993 Schlauchanschluss DN 20**  
mit Wandhalter,  
für Gusschlauch,  
passend für alle Unterputz-Armaturen  
eigensicher gegen Rückfließen

**59996 Gusschlauch**  
mit verchromter Schlauchhalterung für  
Wandanschlußbogen  
und verchromtem Schlauchanschluss G 3/4 Zoll

Lieferbare Glasfarben

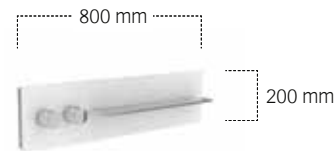
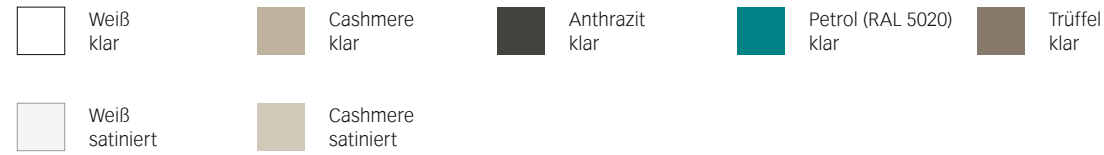

56161

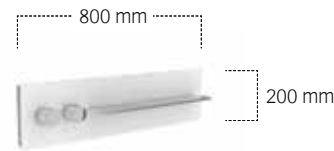

56162

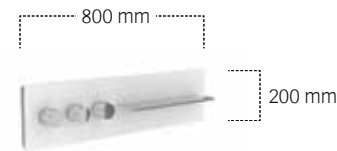

56163

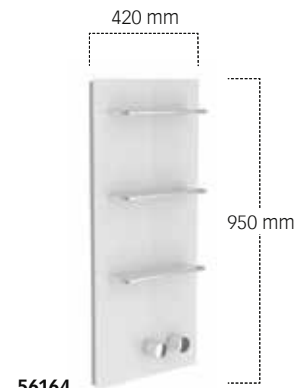

56164

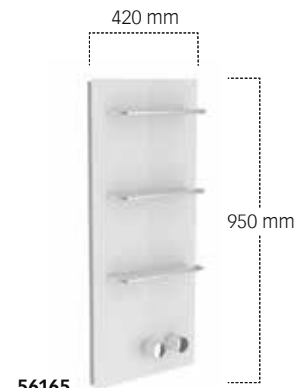

56165

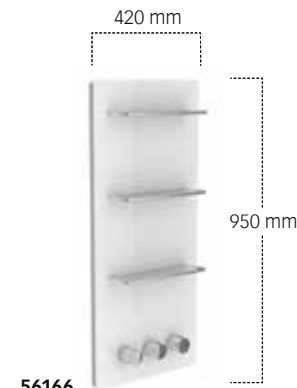

56166

**56161**  
**Dusch- und Wannenthermostat mit Thermostatbatterie DN20**  
 Fertigset, für die Regelung von einem Verbraucher  
 Griffe wahlweise links oder rechts  
 bestehend aus:  
 – Montagerahmen  
 – Paneel aus ESG Glas, mit Rahmen und einer Ablage aus Aluminium  
 – Thermostatgriff mit Sicherheitssperre bei 38°C  
 – Absperrgriff  
 Abmessung (B x H): 800 x 200 mm  
 (passende Unterputz-Funktionseinheit DN20 Art.-Nr. 56161 000071 bitte separat bestellen)

**56164**  
**Duschbord mit Thermostatbatterie DN20**  
 Fertigset, für die Regelung von einem Verbraucher  
 Griffe rechts  
 bestehend aus:  
 – Montagerahmen  
 – Paneel aus ESG Glas, mit Rahmen und drei Ablagen aus Aluminium  
 – Thermostatgriff mit Sicherheitssperre bei 38°C  
 – Absperrgriff  
 Abmessung (B x H): 420 x 950 mm  
 (passende Unterputz-Funktionseinheit DN20 Art.-Nr. 56161 000071 bitte separat bestellen)

**56162**  
**Dusch- und Wannenthermostat mit Thermostatbatterie DN20**  
 Fertigset, für die Regelung von zwei Verbrauchern  
 Griffe wahlweise links oder rechts  
 mit/ohne Sicherungseinrichtung  
 bestehend aus:  
 – Montagerahmen  
 – Paneel aus ESG Glas, mit Rahmen und einer Ablage aus Aluminium  
 – Thermostatgriff mit Sicherheitssperre bei 38°C  
 – Ab- und Umstellgriff  
 Abmessung (B x H): 800 x 200 mm  
 (passende Unterputz-Funktionseinheit DN20 Art.-Nr. 56162 000072 bitte separat bestellen)

**56165**  
**Duschbord mit Thermostatbatterie DN20**  
 Fertigset, für die Regelung von zwei Verbrauchern  
 Griffe rechts  
 bestehend aus:  
 – Montagerahmen  
 – Paneel aus ESG Glas, mit Rahmen und drei Ablagen aus Aluminium  
 – Thermostatgriff mit Sicherheitssperre bei 38°C  
 – Ab- und Umstellgriff  
 Abmessung (B x H): 420 x 950 mm  
 (passende Unterputz-Funktionseinheit DN20 Art.-Nr. 56162 000072 bitte separat bestellen)

**56163**  
**Dusch- und Wannenthermostat mit Thermostatbatterie DN20**  
 Fertigset, für die Regelung von drei Verbrauchern  
 Griffe wahlweise links oder rechts  
 bestehend aus:  
 – Montagerahmen  
 – Paneel aus ESG Glas, mit Rahmen und einer Ablage aus Aluminium  
 – Thermostatgriff mit Sicherheitssperre bei 38°C  
 – Absperrgriff  
 – Umstellgriff  
 Abmessung (B x H): 800 x 200 mm  
 (passende Unterputz-Funktionseinheit DN20 Art.-Nr. 56163 000073 bitte separat bestellen)

**56166**  
**Duschbord mit Thermostatbatterie DN20**  
 Fertigset, für die Regelung von drei Verbrauchern  
 Griffe rechts  
 bestehend aus:  
 – Montagerahmen  
 – Paneel aus ESG Glas, mit Rahmen und drei Ablagen aus Aluminium  
 – Thermostatgriff mit Sicherheitssperre bei 38°C  
 – Absperrgriff  
 – Umstellgriff  
 Abmessung (B x H): 420 x 950 mm  
 (passende Unterputz-Funktionseinheit DN20 Art.-Nr. 56163 000073 bitte separat bestellen)

Oberflächen:



11101



11107

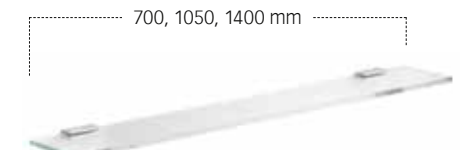

11110



11114



11115



11116



11121



11118/11119



11120/11122



11170



11172

**11101**  
**Badetuchhalter**  
 600, 800, 1000 mm

**11114**  
**Handtuchhaken**  
 47 mm

**11115**  
**Handtuchhaken**  
 doppelarmig, 46 mm

**11118/11119**  
**Handtuchhalter**  
 2-armig, feststehend  
 Ausladung: 340, 450 mm

**11107**  
**Haltegriff**  
 300 mm

**11116**  
**Bademantelhaken**  
 67 mm

**11120/11122**  
**Handtuchhalter**  
 1-armig, feststehend  
 Ausladung: 340, 450 mm

**11110**  
**Ablage**  
 mit Crystallinglas-Platte  
 Abmessung (B x H):  
 700 x 120 mm  
 1050 x 120 mm  
 1400 x 120 mm

**11121**  
**Handtuchring**

**11170**  
**Handtuchhalter**  
 für die Aufnahme von 6 Gästehandtüchern  
 (ca. 30 x 50 cm)

**11172**  
**Gästehandtuchkorb**  
 abnehmbar,  
 MDF weiß lackiert  
 Abmessung (B x H x T): 200 x 350 x 200 mm



Oberflächen:



11158



11159



11162



11163



11164



11150



11151



11152



11153



11155

**11158  
Duschkorb**  
Aluminium silber-eloxiert/verchromt  
Abmessung (B x H x T): 300 x 95 x 67 mm

**11164  
Toilettenbürstengarnitur**  
komplett aus Echkristall-Glas, mattiert,  
Bürste mit Griff und Ersatzbürstenkopf

**11152  
Lotionspender**  
komplett mit Echkristall-Glas, mattiert  
Füllmenge: ca. 180 ml

**11159  
Duschkorb**  
Aluminium silber-eloxiert/verchromt  
mit integriertem Glasabzieher  
Abmessung (B x H x T): 300 x 95 x 67 mm

**11150  
Glashalter**  
komplett mit Echkristall-Glas, mundgeblasen

**11153  
Doppelhalter**  
bestehend aus:  
– 1 x Echkristall-Glas, mundgeblasen  
– 1 x Lotionspender (Echkristall-Glas, mattiert)  
komplett mit Pumpe für Flüssigseife  
Füllmenge: ca. 180 ml

**11162  
Toilettenpapierhalter**  
offene Form,  
für Rollenbreite bis 120 mm

**11163  
Toilettenpapier-Ersatzrollenhalter**

**11151  
Doppelglashalter**  
komplett mit Echkristall-Gläsern, mundgeblasen

**11155  
Seifenablage**  
komplett mit herausnehmbarer Echkristall-Schale

Die EDITION 300 fasziniert durch ihren eigenständigen Charakter und ihre strenge Geometrie. Daraus ergeben sich ungeahnte Variationsmöglichkeiten, die die Architektur des Bades elegant unterstreichen.

FRONT FURNIER



Eiche



Olive



Ebano



Walnuss

FRONT UND KORPUS  
STRUKTURLACK / LACK HOCHGLANZ

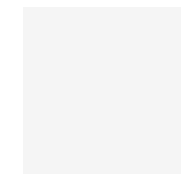

Weiß



Sahara



Anthrazit

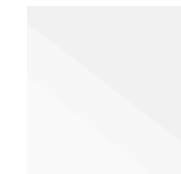

Weiß



30330



30560



30561



30362/30364



30331



30310/30311



30562



30360



30380



30382/30384



30332



30563



30370



30371

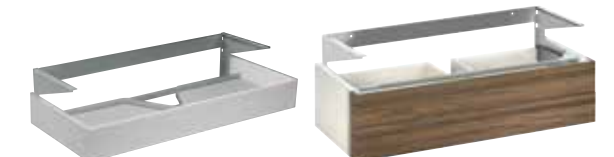

30372/30374

**30330**  
**Unterschrank**  
wahlweise links oder rechts angeschlagen  
Innenausstattung:  
– 2 Glasböden  
– 2 Universalablagen  
Abmessung (B x H x T): 350 x 650 x 385 mm

**30560**  
**Mineralgusswaschtisch**  
mit Zwangsablauf,  
mit Hahnlochbohrung rechts,  
wahlweise auch ohne Hahnlochbohrung  
Abmessung (B x H x T): 525 x 131 x 320 mm

**30561**  
**Waschtischunterbau**  
passend zum Mineralgusswaschtisch Art.-Nr. 30560  
mit Frontauszug, wahlweise mit/ohne Griff,  
inkl. Montageelement  
Abmessung (B x H x T): 525 x 410 x 320 mm

**30360**  
**Mineralgusswaschtisch**  
In den Varianten:  
– ohne Hahnlochbohrung, mit Zwangsablauf  
– mit Hahnlochbohrung für 1-Loch-Armaturen  
oder 3-Loch-Armaturen (Stichmaß 200/300 mm),  
komplett mit Ab- und Überlaufsystem CLOU  
Abmessung (B x H x T): 650 x 155 x 525 mm

**30380**  
**Mineralgusswaschtisch**  
In den Varianten:  
– ohne Hahnlochbohrung, mit Zwangsablauf  
– mit Hahnlochbohrung für 1-Loch-Armaturen  
oder 3-Loch-Armaturen (Stichmaß 200/300 mm),  
komplett mit Ab- und Überlaufsystem CLOU  
Abmessung (B x H x T): 950 x 155 x 525 mm

**30362/30364**  
**Waschtischunterbau**  
passend zum Mineralgusswaschtisch Art.-Nr. 30360  
wahlweise mit 1 oder 2 Frontauszügen,  
inkl. Montageelement  
Abmessung (B x H x T): 650 x 155/315 x 525 mm

**30331**  
**Unterschrank**  
wahlweise links oder rechts angeschlagen  
Innenausstattung:  
– 2 Glasböden  
– 2 Universalablagen  
Abmessung (B x H x T): 500 x 650 x 385 mm

**30310**  
**Hochschrank**  
Türanschlag wahlweise links oder rechts  
Innenausstattung:  
– 5 Glasböden  
– 6 Universalablagen  
Abmessung (B x H x T): 350 x 1800 x 385 mm

**30562**  
**Waschtischunterbau**  
passend zum Mineralgusswaschtisch Art.-Nr. 30560  
mit Frontauszug und seitlichem Handtucheinwurf,  
wahlweise mit/ohne Griff,  
inkl. Montageelement  
Abmessung (B x H x T): 525 x 410 x 320 mm

**30370**  
**Mineralgusswaschtisch**  
In den Varianten:  
– ohne Hahnlochbohrung, mit Zwangsablauf  
– mit Hahnlochbohrung für 1-Loch-Armaturen  
oder 3-Loch-Armaturen (Stichmaß 200/300 mm),  
komplett mit Ab- und Überlaufsystem CLOU  
Abmessung (B x H x T): 1250 x 155 x 525 mm

**30371**  
**Mineralguss-Doppelwaschtisch**  
mit Zwangsablauf,  
wahlweise mit Hahnlochbohrung für  
1-Loch-Armaturen oder  
3-Loch-Armaturen (Stichmaß 200 mm)  
Abmessung (B x H x T): 1250 x 155 x 525 mm

**30382/30384**  
**Waschtischunterbau**  
passend zum Mineralgusswaschtisch Art.-Nr. 30380  
wahlweise mit 1 oder 2 Frontauszügen,  
inkl. Montageelement  
Abmessung (B x H x T): 950 x 155/315 x 525 mm

**30332**  
**Unterschrank**  
wahlweise links oder rechts angeschlagen  
Innenausstattung:  
– 1 Schubkasten  
– 1 Wäschekorb  
– 2 Universalablagen  
Abmessung (B x H x T): 350 x 650 x 385 mm

**30311**  
**Hochschrank**  
Türanschlag wahlweise links oder rechts  
Innenausstattung:  
– 3 Glasböden  
– 1 Schubkasten  
– 1 Wäschekorb  
– 6 Universalablagen  
Abmessung (B x H x T): 350 x 1800 x 385 mm

**30563**  
**Waschtischunterbau**  
passend zum Mineralgusswaschtisch Art.-Nr. 30560  
rechts angeschlagen, wahlweise mit/ohne Griff,  
inkl. Montageelement  
Abmessung (B x H x T): 525 x 470 x 320 mm

**30372/30374**  
**Waschtischunterbau**  
passend zum Mineralgusswaschtisch Art.-Nr. 30370  
und Mineralguss-Doppelwaschtisch Art.-Nr. 30371  
wahlweise mit 1 oder 2 Frontauszügen,  
inkl. Montageelement  
Abmessung (B x H x T): 1250 x 155/315 x 525 mm

Oberfläche:

 verchromt



30010



30015



30018 / 30019



30021



30050

30052



30055



30063



30060



30064



30070

**30010 Ablage**  
mit Crystallinglas-Platte, Unterseite mattiert  
Abmessung (B x H):  
650 x 120 mm  
950 x 120 mm  
1250 x 120 mm

**30021 Handtuchring**  
Ø 210 mm  
Ausladung: 212 mm

**30063 Toilettenpapierersatzrollenhalter**

**30060 Toilettenpapierhalter**  
mit Deckel,  
für Rollenbreite 100/120 mm

**30015 Handtuchhaken**  
doppelt

**30050 Glashalter**  
komplett mit Echkristall-Glas, mattiert

**30052 Lotionspender**  
komplett mit Echkristall-Glas, mattiert  
Füllmenge: ca. 180 ml

**30064 Toilettenbürstengarnitur**  
komplett mit Echkristall-Einsatz, mattiert  
und Bürste

**30018 / 30019 Handtuchhalter**  
feststehend  
Ausladung: 320, 465 mm

**30055 Seifenablage**  
komplett mit Echkristall-Schale, mattiert

**30070 Handtuchhalter**  
für die Aufnahme von 6 Gästehandtüchern  
(ca. 30 x 50 cm)

KORPUS DEKORBESCHICHTUNG MATT  
FRONT GLAS KLAR

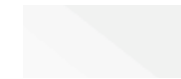

Weiß glanz



Cashmere glanz

KORPUS LACK SEIDENMATT  
FRONT GLAS KLAR



Anthrazit glanz



Trüffel glanz

KORPUS LACK SEIDENMATT  
FRONT GLAS SATINIERT



Inox matt

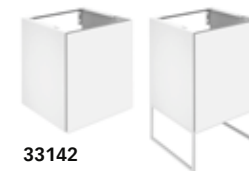

33142



33161

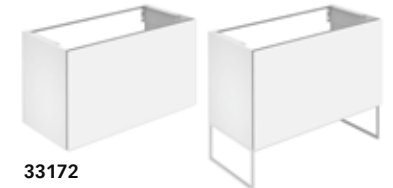

33172



33151

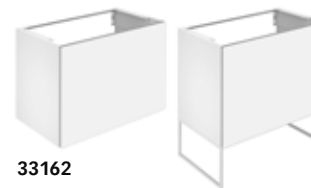

33162



33181

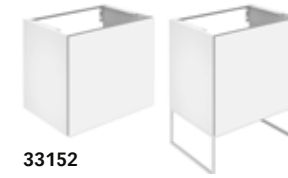

33152



33171

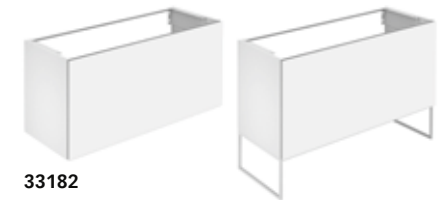

33182

**33142 Waschtischunterbau**  
passend zum Keramik-Waschtisch Art.-Nr. 33140,  
Frontauszug und Innenschubkasten  
mit Einzugsdämpfung,  
kombinierbar mit passendem Bodengestell  
Art.-Nr. 33198 (bitte separat bestellen)  
Innenausstattung:  
– 2 Einlegematten  
Abmessung (B x H x T): 500 x 605 x 490 mm

**33151 Waschtischunterbau**  
passend zum Keramik-Waschtisch Art.-Nr. 33150,  
Frontauszug mit Einzugsdämpfung  
Innenausstattung:  
– 1 Einlegematte  
Abmessung (B x H x T): 650 x 400 x 490 mm

**33152 Waschtischunterbau**  
passend zum Keramik-Waschtisch Art.-Nr. 33150,  
Frontauszug und Innenschubkasten  
mit Einzugsdämpfung,  
kombinierbar mit passendem Bodengestell  
Art.-Nr. 33198 (bitte separat bestellen)  
Innenausstattung:  
– 2 Einlegematten  
Abmessung (B x H x T): 650 x 605 x 490 mm

**33161 Waschtischunterbau**  
passend zum Varicor- und Keramik-Waschtisch  
Art.-Nr. 33160, Frontauszug mit Einzugsdämpfung  
Innenausstattung:  
– 1 Einlegematte  
Abmessung (B x H x T): 800 x 400 x 490 mm

**33162 Waschtischunterbau**  
passend zum Varicor- und Keramik-Waschtisch  
Art.-Nr. 33160, Frontauszug und Innenschubkasten  
mit Einzugsdämpfung,  
kombinierbar mit passendem Bodengestell  
Art.-Nr. 33198 (bitte separat bestellen)  
Innenausstattung:  
– 2 Einlegematten  
– innenliegender Schubkasten mit Inneneinteilung  
Abmessung (B x H x T): 800 x 605 x 490 mm

**33171 Waschtischunterbau**  
passend zum Keramik-Waschtisch Art.-Nr. 33170,  
Frontauszug mit Einzugsdämpfung  
Innenausstattung:  
– 1 Einlegematte  
Abmessung (B x H x T): 1000 x 400 x 490 mm

**33172 Waschtischunterbau**  
passend zum Keramik-Waschtisch Art.-Nr. 33170,  
Frontauszug und Innenschubkasten mit  
Einzugsdämpfung, kombinierbar mit passendem  
Bodengestell Art.-Nr. 33198 (bitte separat bestellen)  
Innenausstattung:  
– 2 Einlegematten  
– innenliegender Schubkasten mit Inneneinteilung  
Abmessung (B x H x T): 1000 x 605 x 490 mm

**33181 Waschtischunterbau**  
passend zum Keramik-Waschtisch Art.-Nr. 33180,  
Frontauszug mit Einzugsdämpfung  
Innenausstattung:  
– 1 Einlegematte  
Abmessung (B x H x T): 1200 x 400 x 490 mm

**33182 Waschtischunterbau**  
passend zum Keramik-Waschtisch Art.-Nr. 33180,  
Frontauszug und Innenschubkasten mit  
Einzugsdämpfung, kombinierbar mit passendem  
Bodengestell Art.-Nr. 33198 (bitte separat bestellen)  
Innenausstattung:  
– 2 Einlegematten  
– innenliegender Schubkasten mit Inneneinteilung  
Abmessung (B x H x T): 1200 x 605 x 490 mm



33130



33131



33132



33125



33127



33126



33128



33140



33150



33160



33160



33170



33180



33180

**33130 Hochschrank**  
1-türig, mit Tür-Anschlagdämpfer, Türanschlag wahlweise links oder rechts, kombinierbar mit passendem Bodengestell Art.-Nr. 33198 (bitte separat bestellen)  
Innenausstattung:  
– 4 Glasböden  
Abmessung (B x H x T): 480 x 1750 x 300 mm

**33125 Sideboard**  
Frontauszug mit Einzugsdämpfung, kombinierbar mit passendem Bodengestell Art.-Nr. 33198 (bitte separat bestellen)  
Ausstattung:  
– Abdeckplatte aus Glas  
– 1 Einlegematte  
Abmessung (B x H x T): 650 x 400 x 490 mm

**33126 Sideboard**  
Frontauszug mit Einzugsdämpfung, kombinierbar mit passendem Bodengestell Art.-Nr. 33198 (bitte separat bestellen)  
Ausstattung:  
– Abdeckplatte aus Glas  
– 1 Einlegematte  
Abmessung (B x H x T): 800 x 400 x 490 mm

**33131 Hochschrank**  
1-türig, mit Tür-Anschlagdämpfer und seitlichem Regalfach links, Türanschlag rechts, kombinierbar mit passendem Bodengestell Art.-Nr. 33198 (bitte separat bestellen)  
Innenausstattung:  
– 4 Glasböden  
– Seitenregal mit 5 festen Einlegeböden  
Abmessung (B x H x T): 480 x 1750 x 300 mm

**33127 Sideboard**  
Frontauszug mit Einzugsdämpfung, kombinierbar mit passendem Bodengestell Art.-Nr. 33198 (bitte separat bestellen)  
Ausstattung:  
– Abdeckplatte aus Glas  
– 1 Einlegematte  
Abmessung (B x H x T): 1000 x 400 x 490 mm

**33128 Sideboard**  
Frontauszug mit Einzugsdämpfung, kombinierbar mit passendem Bodengestell Art.-Nr. 33198 (bitte separat bestellen)  
Ausstattung:  
– Abdeckplatte aus Glas  
– 1 Einlegematte  
Abmessung (B x H x T): 1200 x 400 x 490 mm

**33132 Hochschrank**  
1-türig, mit Tür-Anschlagdämpfer und seitlichem Regalfach rechts, Türanschlag links, kombinierbar mit passendem Bodengestell Art.-Nr. 33198 (bitte separat bestellen)  
Innenausstattung:  
– 4 Glasböden  
– Seitenregal mit 5 festen Einlegeböden  
Abmessung (B x H x T): 480 x 1750 x 300 mm

**33140 Keramik-Waschtisch**  
mit Oberflächenversiegelung CleanPlus  
In den Varianten:  
– ohne Hahnlochbohrung, ohne Überlauf  
– mit Hahnlochbohrung für 1-Loch-Armaturen, komplett mit Ab- und Überlaufsystem Clou  
Abmessung (B x H x T): 505 x 17 x 493 mm

**33170 Keramik-Waschtisch**  
mit Oberflächenversiegelung CleanPlus  
In den Varianten:  
– ohne Hahnlochbohrung, ohne Überlauf  
– mit Hahnlochbohrung für 1-Loch-Armaturen oder 3-Loch-Armaturen (Stichmaß 200 mm), komplett mit Ab- und Überlaufsystem Clou  
Abmessung (B x H x T): 1005 x 17 x 493 mm

**33150 Keramik-Waschtisch**  
mit Oberflächenversiegelung CleanPlus  
In den Varianten:  
– ohne Hahnlochbohrung, ohne Überlauf  
– mit Hahnlochbohrung für 1-Loch-Armaturen, komplett mit Ab- und Überlaufsystem Clou  
Abmessung (B x H x T): 655 x 17 x 493 mm

**33180 Keramik-Waschtisch**  
mit Oberflächenversiegelung CleanPlus  
In den Varianten:  
– ohne Hahnlochbohrung, ohne Überlauf  
– mit Hahnlochbohrung für 1-Loch-Armaturen oder 3-Loch-Armaturen (Stichmaß 200 mm), komplett mit Ab- und Überlaufsystem Clou  
Abmessung (B x H x T): 1205 x 17 x 493 mm

**33160 Varicor-Waschtisch**  
kombinierbar mit Einhebel-Waschtischmischer PLAN S Art.-Nr. 52902 (Ausführung ohne Rosette), ohne Überlauf  
Abmessung (B x H x T): 805 x 17 x 493 mm

**33160 Keramik-Waschtisch**  
mit Oberflächenversiegelung CleanPlus  
In den Varianten:  
– ohne Hahnlochbohrung, ohne Überlauf  
– mit Hahnlochbohrung für 1-Loch-Armaturen, komplett mit Ab- und Überlaufsystem Clou  
Abmessung (B x H x T): 805 x 17 x 493 mm

**33180 Keramik-Doppelwaschtisch**  
mit Oberflächenversiegelung CleanPlus  
In den Varianten:  
– mit Hahnlochbohrung für 1-Loch-Armaturen oder 3-Loch-Armaturen (Stichmaß 200 mm), komplett mit Ab- und Überlaufsystem Clou  
Abmessung (B x H x T): 1205 x 17 x 493 mm



Weiß lackiert



Cashmere lackiert



Anthrazit lackiert



Trüffel lackiert

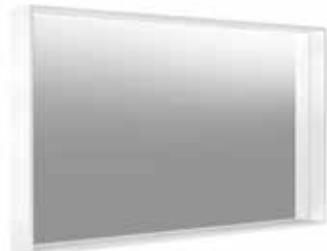
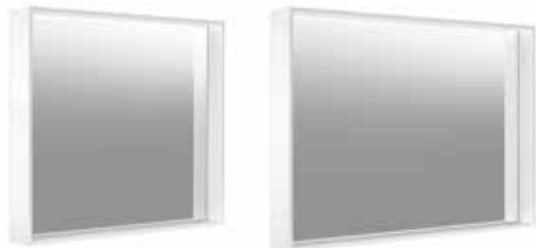

Inox lackiert

Aluminium  
silber-gebeizt-eloxiert

07895 / 33295

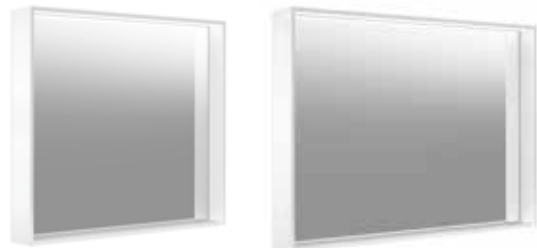

07896 / 33296

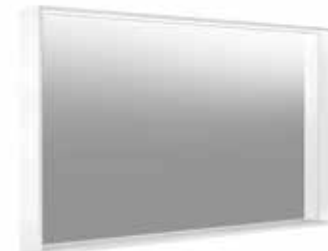

07897 / 33297

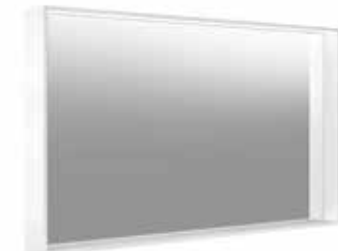

07898 / 33298

**07895 / 33295****Kristallspiegel**

unbeleuchtet,  
umlaufender Aluminium-Rahmen,  
silber-gebeizt-eloxiert oder lackiert

Abmessung (B x H x T):

500 x 700 x 105 mm  
650 x 700 x 105 mm  
800 x 700 x 105 mm  
1000 x 700 x 105 mm  
1200 x 700 x 105 mm

**07896 / 33296****Lichtspiegel**

1 Lichtfarbe, 3000 Kelvin (warmweiß),  
umlaufender Aluminium-Rahmen, silber-gebeizt-eloxiert oder lackiert

Bedienung:

– Tastenfelder mit kapazitiver Touch-Sensorik  
– wahlweise auch über Raumschaltung schaltbar

Beleuchtung:

– LED (Lebensdauer > 30.000 Std.)  
– Hauptlicht (Ober- und Wandbeleuchtung) und Waschtischbeleuchtung separat  
stufenlos dimmbar und ein-/ausschaltbar, Leuchtmittel nicht austauschbar

Abmessung (B x H x T):

500 x 700 x 105 mm / 27 Watt  
650 x 700 x 105 mm / 30 Watt  
800 x 700 x 105 mm / 33 Watt  
1000 x 700 x 105 mm / 42 Watt  
1200 x 700 x 105 mm / 48 Watt

**07897 / 33297****Lichtspiegel**

stufenlos einstellbare Lichtfarbe von 2700 Kelvin  
(warmweiß) bis 6500 Kelvin (Tageslicht),  
umlaufender Aluminium-Rahmen, silber-gebeizt-eloxiert oder lackiert

Bedienung:

– Tastenfelder mit kapazitiver Touch-Sensorik  
– wahlweise auch über Raumschaltung schaltbar

Beleuchtung:

– LED (Lebensdauer > 30.000 Std.)  
– Hauptlicht (Ober- und Wandbeleuchtung) und Waschtischbeleuchtung separat  
stufenlos dimmbar und ein-/ausschaltbar, Leuchtmittel nicht austauschbar

Abmessung (B x H x T):

500 x 700 x 105 mm / 27 Watt  
650 x 700 x 105 mm / 30 Watt  
800 x 700 x 105 mm / 33 Watt  
1000 x 700 x 105 mm / 42 Watt  
1200 x 700 x 105 mm / 48 Watt

**07898 / 33298****Lichtspiegel**

mit Spiegelheizung,  
stufenlos einstellbare Lichtfarbe von 2700 Kelvin  
(warmweiß) bis 6500 Kelvin (Tageslicht),  
umlaufender Aluminium-Rahmen, silber-gebeizt-eloxiert oder lackiert

Bedienung:

– Tastenfelder mit kapazitiver Touch-Sensorik  
– wahlweise auch über Raumschaltung schaltbar



Beleuchtung:

– LED (Lebensdauer > 30.000 Std.)  
– Hauptlicht (Ober- und Wandbeleuchtung) und Waschtischbeleuchtung separat  
stufenlos dimmbar und ein-/ausschaltbar, Leuchtmittel nicht austauschbar

Abmessung (B x H x T):

500 x 700 x 105 mm / 27 Watt + 26 Watt  
650 x 700 x 105 mm / 30 Watt + 41 Watt  
800 x 700 x 105 mm / 33 Watt + 52 Watt  
1000 x 700 x 105 mm / 42 Watt + 65 Watt  
1200 x 700 x 105 mm / 48 Watt + 82 Watt

Oberflächen:

-  verchromt
-  Aluminium-finish
-  Edelstahl-finish

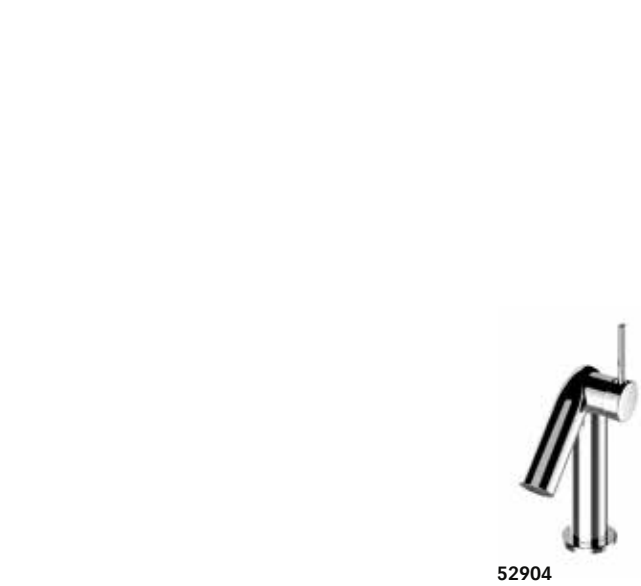

52902

**52902**  
**Einhebel-Waschtischmischer 150**  
 ohne Rosette,  
 geeignet für Varicor-Waschtisch Art.-Nr. 33160,  
 ohne Zugstangen-Ablaufgarnitur, 1-Loch-Montage,  
 Mischwasserkartusche mit keramischen Dichtscheiben,  
 Luftsprudler cache XT PCA M24x1,  
 Durchflussmenge begrenzt auf 7,6 l/min.



52904

**52904**  
**Einhebel-Waschtischmischer 100**  
 mit/ohne Zugstangen-Ablaufgarnitur 1 1/4 Zoll,  
 1-Loch-Montage,  
 Mischwasserkartusche mit keramischen Dichtscheiben,  
 Luftsprudler cache XT PCA M24x1,  
 Durchflussmenge begrenzt auf 7,6 l/min.

**52902**  
**Einhebel-Waschtischmischer 150**  
 mit/ohne Zugstangen-Ablaufgarnitur 1 1/4 Zoll,  
 1-Loch-Montage,  
 Mischwasserkartusche mit keramischen Dichtscheiben,  
 Luftsprudler cache XT PCA M24x1,  
 Durchflussmenge begrenzt auf 7,6 l/min.



52916

**52916**  
**Einhebel-Waschtischmischer**  
 für Unterputzmontage DN 15,  
 Mischwasserkartusche mit keramischen Dichtscheiben,  
 Luftsprudler cache XT PCA M24x1,  
 Durchflussmenge begrenzt auf 7,6 l/min.  
 (passenden Grundkörper Art.-Nr. 59916 bitte  
 zusätzlich bestellen)  
 Ausladung: 152, 198 mm

**59916**  
**UP Funktionseinheit für**  
**Einhebel-Waschtischmischer**  
 Grundkörper für Wandeinbau  
 Einbautiefe 70-100 mm



52908

**52908**  
**Standventil 100**  
 ohne Zugstangen-Ablaufgarnitur,  
 1-Loch-Montage, 90° Oberteil rechts,  
 mit keramischen Dichtscheiben,  
 Luftsprudler cache XT PCA M24x1,  
 Durchflussmenge begrenzt auf 7,6 l/min.

**52909**  
**Einhebel-Bidetmischer**  
 mit Zugstangen-Ablaufgarnitur 1 1/4 Zoll,  
 1-Loch-Montage,  
 Mischwasserkartusche mit keramischen Dichtscheiben,  
 Kugelgelenk, Luftsprudler cache XT PCA M24x1,  
 Durchflussmenge begrenzt auf 7,6 l/min.



52945



52920

**52945**  
**Wanneneinlauf DN 20**  
 passend für alle Unterputzarmaturen  
 Ausladung: 141 mm

**52920**  
**Wannenmischer DN 15**  
 für Aufputzmontage,  
 Mischventil mit keramischen Dichtscheiben,  
 keramisches Ab- und Umstellventil,  
 eigensicher gegen Rückfließen,  
 Schlauchanschluss DN 15,  
 Durchflussmenge begrenzt auf 15 l/min.

**52924**  
**Brausemischer DN 15**  
 für Aufputzmontage,  
 Mischventil mit keramischen Dichtscheiben,  
 keramisches Absperrventil,  
 eigensicher gegen Rückfließen,  
 Schlauchanschluss DN 15,  
 Durchflussmenge begrenzt auf 15 l/min.



52991

**52991**  
**Brausehalter**  
 für Schläuche mit konischer Mutter

**53947**  
**Schlauchanschluss DN 15**  
 passend für alle Unterputzarmaturen





52924



53947

Oberflächen:

-  verchromt
-  Aluminium silber-eloxiert (E6 EV1) bzw. Aluminium-finish
-  Edelstahl bzw. Edelstahl-finish



14901



14907



14910

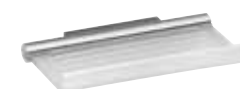

14958



14950



14953



14911/14914/14916



14913



14918/14919



14952



14953



14957



14921



14922



14955



14949



11649



14954

**14901**  
**Badetuchhalter**  
600, 800 mm

**14907**  
**Haltegriff**  
300 mm

**14910**  
**Ablage**  
mit Crystallglas-Platte, Unterseite mattiert  
Abmessung (B x H):  
220 x 100 mm  
350 x 120 mm  
550 x 120 mm

**14958**  
**Universalablage**  
mit Echkristall-Platte  
Oberfläche verchromt, Edelstahl oder  
Aluminium silber-eloxiert (E6 EV1)/verchromt  
Abmessung (B x H): 210 x 115 mm

**14950**  
**Glashalter**  
komplett mit Echkristall-Glas

**14953**  
**Lotionspender**  
komplett mit Echkristall-Glas, mattiert  
Füllmenge: ca. 250 ml

**14911**  
**Handtuchhaken**  
mit Türpuffer, schwarz

**14913**  
**Hakenleiste**  
mit 4 Haken

**14918/14919**  
**Handtuchhalter**  
2-armig, schwenkbar  
Ausladung: 300, 438 mm

**14952**  
**Lotionspender Standmodell**  
Füllmenge: ca. 250 ml

**14953**  
**Lotionspender Wandmodell**  
Füllmenge: ca. 250 ml

**14957**  
**Schaumseifenspender**  
Opalglas, mattiert  
inklusive Erstausrüstung Schaumseife (2 x 250 ml)  
Füllmenge: ca. 250 ml

**14914/14916**  
**Handtuchhaken**

**14922**  
**Handtuchring**  
kleine Ausführung

**14955**  
**Seifenablage**  
komplett mit Echkristall-Schale

**14949**  
**Einbau-Seifenspender**  
für Einbau in Waschtisch oder Waschtischplatte  
Füllmenge: ca. 500 ml

**11649**  
**Seifenspender**  
für Einbau in Waschtisch oder Waschtischplatte,  
inklusive Erstausrüstung Schaumseife (2 x 500 ml),  
wahlweise auch für Flüssigseife erhältlich  
Füllmenge: ca. 500 ml  
Höhe: 93 mm

**14954**  
**Lotionspender**  
Füllmenge: ca. 1,1 l

Oberflächen:

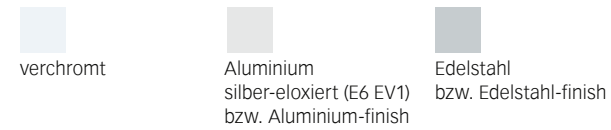

14909



14920



14951



14958



14963



14909



14923



14975



14959



14967



04989

**14909 Haltegriff 135°**  
mit Seifenablage,  
rechte Ausführung/linke Ausführung,  
Seifenablage wahlweise in schwarzgrau (RAL 7021),  
lichtgrau (RAL 7035) oder weiß (RAL 9010)

**14920 Handtuchhalter**  
1-armig, feststehend  
Ausladung: 450 mm

**14923 Handtuchhalter**  
1-armig, feststehend  
Ausladung: 340 mm

**14951 Lotionspender**  
komplett mit Halter und Pumpe,  
für Flüssigseife  
Füllmenge: ca. 280 ml  
Dosiermenge: ca. 0,5 ml/Hub

**14975 Handtuchablage**  
mit Ablage aus ESG Glas  
Breite: 600 mm

**14958 Duschkorb**  
2-teilig: Metallkorb und herausnehmbarer,  
seifenbeständiger, bruchfester und  
UV-unempfindlicher Kunststoff-Einsatz

**14959 Duschkorb mit integriertem Glasabzieher**  
3-teilig: Metallkorb und herausnehmbarer,  
seifenbeständiger, bruchfester und  
UV-unempfindlicher Kunststoff-Einsatz

Kunststoff-Einsatz und Glasabzieher  
wahlweise in schwarzgrau (RAL 7021),  
lichtgrau (RAL 7035) oder weiß (RAL 9010)

**14963 Doppel-Toilettenpapierhalter**  
für Rollenbreite 100/120 mm

**14967 Feuchtpapierbox**  
mit Deckel und Gehäuse aus Metall,  
mit herausnehmbarer Kunststoff-  
Innenbox (lichtgrau) für maximale  
Packungsgröße 145 x 102 x 43 mm

**04989 Abfalleimer**  
komplett mit Innenbehälter (schwarzgrau)  
und Kunststoff-Deckel  
Fassungsvermögen: 5 l

Oberfläche Gehäuse/Griff:  
Chrom-finish (Edelstahl poliert)  
Edelstahl  
Aluminium lackiert  
Weiß lackiert (RAL 9010)

Oberfläche Deckel:  
Schwarzgrau (RAL 7021)  
Weiß (RAL 9010)

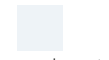
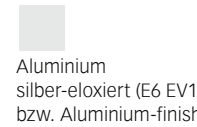
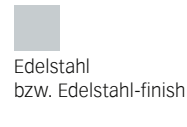

Oberflächen:

-  verchromt
-  Aluminium silber-eloxiert (E6 EV1) bzw. Aluminium-finish
-  Edelstahl bzw. Edelstahl-finish



14960



14961



14962



04979



14982



14980



14983



04976



14963



14969



14985



14988



14995



34954



14972



14964



14966-14971



14977

04988



17649



06549



14973

**14960 Toilettenpapierhalter**  
mit Deckel,  
für Rollenbreite 100/120 mm

**04976 Hygienebeutelspender**  
ABS-Kunststoff für max. 25 Hygienebeutel  
inklusive Erstausrüstung Hygienebeutel (25 Stück)

**14972/14964 Toilettenbürstengarnitur**  
mit herausnehmbarem Kunststoff-Einsatz,  
Bürste und Ersatzbürstenkopf

**14961 Toilettenpapierhalter**  
diebstahlgesichert,  
für Rollenbreite 100/120 mm

**14963 Toilettenpapier-Ersatzrollenhalter**

**14966 Türschild**  
Symbol Damen

**14967 Türschild**  
Symbol Herren

**14968 Türschild**  
Symbol Behinderte

**14971 Türschild**  
Symbol Damen/Herren

**14962 Toilettenpapierhalter**  
offene Form,  
für Rollenbreite 100/120 mm

**14969 Mehrfach-Toilettenpapierhalter**  
waagrecht oder senkrecht montierbar,  
für 2 Rollen, für Rollenbreite 100/120 mm

**14977 Hygieneabfallsammler**  
wandhängend  
Fassungsvermögen: 3 l

**04988 Abfalleimer**  
mit herausnehmbarem schwarzem Innenbehälter  
Fassungsvermögen: 5 l

**04979 Wäscheleine**  
komplett mit Wandhalterung  
ausziehbar bis max. 2,80 m

**14985 Papiertuchspender**

**14988 Abfallsammler**  
wandhängend  
Fassungsvermögen: 30 l

**17649 Kosmetikspiegel**  
unbeleuchtet, am Gelenkarm,  
dreidimensional verstellbar,  
2,5-fache Vergrößerung, Ø 190 mm

**14982 Hocker**  
auch für den Nassbereich geeignet  
Sitzfläche weiß, schwarzgrau oder lichtgrau  
Oberfläche verchromt oder  
Aluminium silber-eloxiert (E6 EV1)

**14995 Haartrockner**  
mit Wandhalterung, 220-240 V, 50-60 Hz  
Ausstattung:  
– Netztrennschalter mit Kontroll-Leuchte  
an der Wandhalterung  
– 3 Heizstufen bis max. 2000 W  
– 2 Geschwindigkeitsstufen  
– Überhitzungsschutz

**06549 Wandleuchte**  
komplett mit Opalglas, mattiert  
und Leuchtmittel 2 x 40 W (E14)

**14980 Klappsitz**  
zur Wandmontage  
Sitz nach oben klappbar  
Sitzfläche: 360 mm breit, weiß, schwarzgrau oder lichtgrau  
Oberfläche verchromt oder Aluminium silber-eloxiert (E6 EV1)

**14983 Klappsitz**  
zur Wandmontage  
Softsitz nach oben klappbar  
Sitzfläche: 370 mm breit, weiß, schwarzgrau oder lichtgrau  
Oberfläche verchromt oder Aluminium lackiert

**34954 Flüssigseifen- und Desinfektionsmittelspender**  
Spendergehäuse für 0,5 l Euronormflasche  
mit integrierter Pumpe  
(baugleich z. B. Bode Euronormflasche 0,5 l Sterilium),  
mit abnehmbarer Tropfschale aus Kunststoff

**14973 Toilettenpapierhalter**  
mit Ablage, offene Form,  
für Rollenbreite 100/120 mm,  
mit Antirutscheinlage in grau

KORPUS UND FRONT  
DEKOR-BESCHICHTUNG

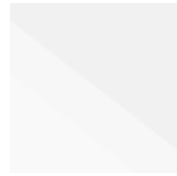

Weiß Glanz

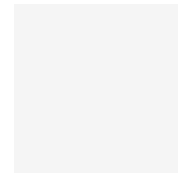

Weiß matt



Anthrazit matt



Cashmere matt



32141



32151



32161

**32141  
Waschtischunterbau**  
passend zum Keramik-Waschtisch Art.-Nr. 32140,  
Frontauszug mit Einzugsdämpfung,  
inkl. Geruchsverschluss aus Kunststoff  
Abmessung (B x H x T): 700 x 400 x 535 mm

**32151  
Waschtischunterbau**  
passend zum Keramik-Waschtisch Art.-Nr. 32150,  
Frontauszug mit Einzugsdämpfung,  
inkl. Geruchsverschluss aus Kunststoff  
Abmessung (B x H x T): 1050 x 400 x 535 mm

**32161  
Waschtischunterbau**  
passend zum Keramik-Waschtisch Art.-Nr. 32160,  
Frontauszug mit Einzugsdämpfung,  
inkl. Geruchsverschluss aus Kunststoff  
Abmessung (B x H x T): 1400 x 400 x 535 mm



32110



32120



32130



32131

**32110  
Unterschrank**  
1-türig mit Tür-Anschlagdämpfer,  
Türanschlag wahlweise links oder rechts  
Innenausstattung:  
– 2 Glasböden  
Abmessung (B x H x T): 400 x 650 x 400 mm

**32120  
Mittelschrank**  
1-türig mit Tür-Anschlagdämpfer,  
Türanschlag wahlweise links oder rechts  
Innenausstattung:  
– 2 Glasböden  
– 1 offenes Fach  
Abmessung (B x H x T): 400 x 1030 x 400 mm

**32130  
Hochschrank**  
1-türig mit Tür-Anschlagdämpfer,  
Türanschlag wahlweise links oder rechts  
Innenausstattung:  
– 5 Glasböden  
Abmessung (B x H x T): 400 x 1810 x 400 mm

**32131  
Hochschrank**  
2-türig mit Tür-Anschlagdämpfer,  
Türanschlag wahlweise links oder rechts  
Innenausstattung:  
– 3 Glasböden  
– 1 Wäschekorb  
Abmessung (B x H x T): 400 x 1810 x 400 mm



32140

32150

32160

**32140  
Keramik-Waschtisch**  
mit Oberflächenversiegelung CleanPlus  
In den Varianten:  
– ohne Hahnlochbohrung, ohne Überlauf  
– mit Hahnlochbohrung für 1-Loch-Armaturen  
oder 3-Loch-Armaturen (Stichmaß 200 mm),  
komplett mit Ab- und Überlaufsystem CLOU  
Abmessung (B x H x T): 705 x 17 x 538 mm

**32150  
Keramik-Waschtisch**  
mit Oberflächenversiegelung CleanPlus  
In den Varianten:  
– ohne Hahnlochbohrung, ohne Überlauf  
– mit Hahnlochbohrung für 1-Loch-Armaturen  
oder 3-Loch-Armaturen (Stichmaß 200 mm),  
komplett mit Ab- und Überlaufsystem CLOU  
Abmessung (B x H x T): 1055 x 17 x 538 mm

**32160  
Keramik-Waschtisch/-Doppelwaschtisch**  
mit Oberflächenversiegelung CleanPlus  
In den Varianten:  
– ohne Hahnlochbohrung, ohne Überlauf  
– mit Hahnlochbohrung für 1-Loch-Armaturen  
oder 3-Loch-Armaturen (Stichmaß 200 mm),  
komplett mit Ab- und Überlaufsystem CLOU  
Abmessung (B x H x T): 1405 x 17 x 538 mm



11698



11698

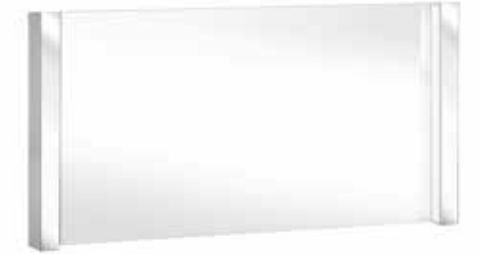

11698



22101/22111

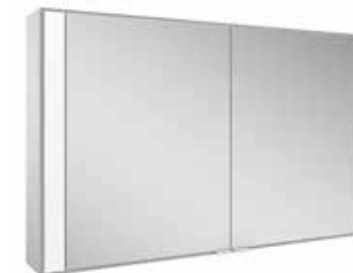

22102/22112

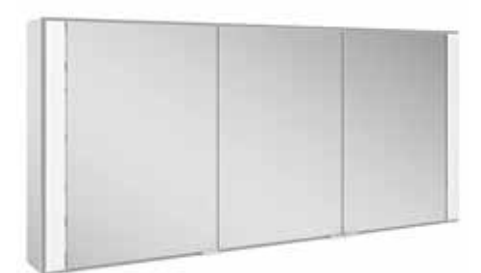

22103/22113

**11698  
Lichtspiegel**  
Beleuchtung seitlich, Frontblende verspiegelt,  
Lichtaustritt als Spiegel- und Raumlicht,  
getrennt schaltbar, verdeckter Schalter  
Beleuchtung:  
– Leuchtstofflampen (4 x 14 W T5)  
Abmessung (B x H x T): 700 x 635 x 66 mm

**11698  
Lichtspiegel**  
Beleuchtung seitlich, Frontblende verspiegelt,  
Lichtaustritt als Spiegel- und Raumlicht,  
getrennt schaltbar, verdeckter Schalter  
Beleuchtung:  
– Leuchtstofflampen (4 x 14 W T5)  
Abmessung (B x H x T): 1050 x 635 x 66 mm

**11698  
Lichtspiegel**  
Beleuchtung seitlich, Frontblende verspiegelt,  
Lichtaustritt als Spiegel- und Raumlicht,  
getrennt schaltbar, verdeckter Schalter  
Beleuchtung:  
– Leuchtstofflampen (4 x 14 W T5)  
Abmessung (B x H x T): 1400 x 635 x 66 mm

**22101/22111  
Spiegelschrank**  
wahlweise für die Wandvorbau- (22101)  
oder Wandeinbaumontage (22111)  
2 Drehtüren aus Kristall-Doppelspiegeln,  
mit Tür-Anschlagdämpfer, Rückwandverspiegelung  
Beleuchtung:  
– Leuchtstofflampen (2 x 24 W T5)  
Korpus: Aluminium, silber-gebeizt-eloxiert  
Ausstattung:  
– 1 Sensorschalter  
– 2 Steckdosen  
– 3 höhenverstellbare Glasablagen  
Abmessung (B x H x T):  
– Wandvorbaumontage: 700 x 650 x 162 mm  
– Wandeinbaumontage: 700 x 650 x 149 mm

**22102/22112  
Spiegelschrank**  
wahlweise für die Wandvorbau- (22102)  
oder Wandeinbaumontage (22112)  
2 Drehtüren aus Kristall-Doppelspiegeln,  
mit Tür-Anschlagdämpfer, Rückwandverspiegelung  
Beleuchtung:  
– Leuchtstofflampen (2 x 24 W T5)  
Korpus: Aluminium, silber-gebeizt-eloxiert  
Ausstattung:  
– 1 Sensorschalter  
– 2 Steckdosen  
– 3 höhenverstellbare Glasablagen  
Abmessung (B x H x T):  
– Wandvorbaumontage: 1050 x 650 x 162 mm  
– Wandeinbaumontage: 1050 x 650 x 149 mm

**22103/22113  
Spiegelschrank**  
wahlweise für die Wandvorbau- (22103)  
oder Wandeinbaumontage (22113)  
3 Drehtüren aus Kristall-Doppelspiegeln,  
mit Tür-Anschlagdämpfer, Rückwandverspiegelung  
Beleuchtung:  
– Leuchtstofflampen (2 x 24 W T5)  
Korpus: Aluminium, silber-gebeizt-eloxiert  
Ausstattung:  
– 1 Sensorschalter  
– 3 Steckdosen  
– 2 x 3 höhenverstellbare Glasablagen  
Abmessung (B x H x T):  
– Wandvorbaumontage: 1400 x 650 x 162 mm  
– Wandeinbaumontage: 1400 x 650 x 149 mm

Glänzender Auftritt: ROYAL REFLEX setzt im Badezimmer ganz eigene Akzente. Die Glasfronten schimmern, je nach Lichtsituation, immer wieder neu und anders. Die Farben erhalten durch das Material besondere Leuchtkraft. ROYAL REFLEX setzt Bäder effektiv in Szene – und vermittelt gleichzeitig zurückhaltende Eleganz.

KORPUS LACK-SEIDENMATT  
FRONT GLAS

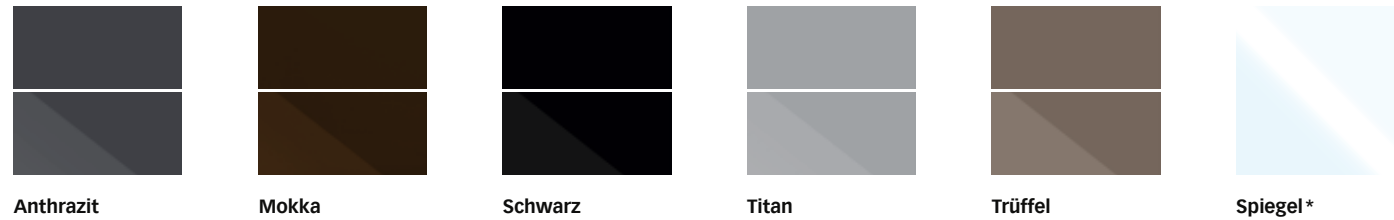

Anthrazit Mokka Schwarz Titan Trüffel Spiegel\*

KORPUS DEKOR  
FRONT GLAS

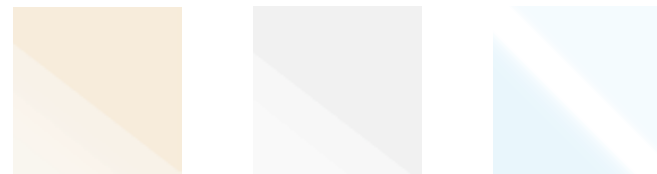

Magnolie Glanz Weiß Glanz Spiegel\*

\* Spiegelfront (nur für den Hochschrank) mit allen Korpusfarben kombinierbar

**Hinweis:** Die rückseitig lackierten Glasfronten der Waschtischunterbauten verfügen über eine horizontale alufarbene Dekorlinie.



34041/34040



34091/34090



34051/34050



34061/34060



34071/34070

**34041 Mineralguss-Waschtisch**  
In den Varianten:  
– ohne Hahnlochbohrung, ohne Überlauf  
– mit Hahnlochbohrung für 1-Loch-Armaturen  
komplett mit Ab- und Überlaufsystem CLOU  
Abmessung (B x H x T): 500 x 30 x 490 mm

**34040 Waschtischunterbau**  
passend zum Mineralguss-Waschtisch Art.-Nr. 34041,  
1-türig mit Tür-Anschlagdämpfer,  
Türanschlag wahlweise links oder rechts  
Abmessung (B x H x T): 496 x 450 x 487 mm

**34061 Mineralguss-Waschtisch**  
In den Varianten:  
– ohne Hahnlochbohrung, ohne Überlauf  
– mit Hahnlochbohrung für 1-Loch-Armaturen  
komplett mit Ab- und Überlaufsystem CLOU  
Abmessung (B x H x T): 800 x 30 x 490 mm

**34060 Waschtischunterbau**  
passend zum Mineralguss-Waschtisch Art.-Nr. 34061,  
Frontauszug mit Einzugsdämpfung  
Innenausstattung:  
– 1 Aufbewahrungsbox aus Buche-Massivholz  
(550 x 120 x 80 mm)  
– 1 Kunststoffmatte weiß  
Ausstattungs-Set separat erhältlich  
Abmessung (B x H x T): 796 x 450 x 487 mm

**34091 Mineralguss-Waschtisch (Gäste-WC)**  
ohne Überlauf, in den Varianten:  
– ohne Hahnlochbohrung  
– mit Hahnlochbohrung für 1-Loch-Armaturen  
Abmessung (B x H x T): 500 x 30 x 350 mm

**34090 Waschtischunterbau (Gäste-WC)**  
passend zum Mineralguss-Waschtisch Art.-Nr. 34091,  
1-türig mit Tür-Anschlagdämpfer  
Abmessung (B x H x T): 496 x 450 x 347 mm

**34071 Mineralguss-Waschtisch**  
In den Varianten:  
– ohne Hahnlochbohrung, ohne Überlauf  
– mit Hahnlochbohrung für 1-Loch-Armaturen  
oder Hahnlochbohrung für 3-Loch-Armaturen  
komplett mit Ab- und Überlaufsystem CLOU  
Abmessung (B x H x T): 1000 x 30 x 490 mm

**34070 Waschtischunterbau**  
passend zum Mineralguss-Waschtisch Art.-Nr. 34071,  
Frontauszug mit Einzugsdämpfung  
Innenausstattung:  
– 1 Aufbewahrungsbox aus Buche-Massivholz  
(550 x 120 x 80 mm)  
– 1 Kunststoffmatte weiß  
Ausstattungs-Set separat erhältlich  
Abmessung (B x H x T): 996 x 450 x 487 mm

**34051 Mineralguss-Waschtisch**  
In den Varianten:  
– ohne Hahnlochbohrung, ohne Überlauf  
– mit Hahnlochbohrung für 1-Loch-Armaturen  
komplett mit Ab- und Überlaufsystem CLOU  
Abmessung (B x H x T): 650 x 30 x 490 mm

**34050 Waschtischunterbau**  
passend zum Mineralguss-Waschtisch Art.-Nr. 34051,  
Frontauszug mit Einzugsdämpfung  
Innenausstattung:  
– 1 Aufbewahrungsbox aus Buche-Massivholz  
(550 x 120 x 80 mm)  
– 1 Kunststoffmatte weiß  
Abmessung (B x H x T): 646 x 450 x 487 mm



34081 / 34080



34010



34082 / 34080



34020



34030 / 34031

**34081 Mineralguss-Waschtisch**

In den Varianten:  
 – ohne Hahnlochbohrung, ohne Überlauf  
 – mit Hahnlochbohrung für 1-Loch-Armaturen oder Hahnlochbohrung für 3-Loch-Armaturen  
 komplett mit Ab- und Überlaufsystem CLOU  
 Abmessung (B x H x T): 1300 x 30 x 490 mm

**34082 Mineralguss-Doppelwaschtisch**

für 1-Loch-Armaturen geeignet, ohne Überlauf  
 Abmessung (B x H x T): 1300 x 30 x 490 mm

**34080 Waschtischunterbau**

passend zum Mineralguss-Waschtisch  
 Art.-Nr. 34081/34082,  
 Frontauszug mit Einzugsdämpfung  
 Innenausstattung:  
 – 2 Aufbewahrungsboxen aus Buche-Massivholz (550 x 120 x 80 mm)  
 – 1 Kunststoffmatte weiß  
 Ausstattungs-Set separat erhältlich  
 Abmessung (B x H x T): 1296 x 450 x 487 mm

**34010 Sideboard**

Frontauszug mit Einzugsdämpfung,  
 Abdeckplatte aus Cristallinglas,  
 Unterseite weiß lackiert  
 Abmessung (B x H x T): 800 x 370 x 335 mm

**34020 Mittelschrank**

1-türig mit Tür-Anschlagdämpfer,  
 Abdeckplatte aus Cristallinglas,  
 Unterseite weiß lackiert,  
 Türanschlag wahlweise links oder rechts  
 Innenausstattung:  
 – 3 Glasböden  
 Abmessung (B x H x T): 350 x 845 x 335 mm

**34030 Hochschrank**

1-türig mit Tür-Anschlagdämpfer,  
 Türanschlag wahlweise links oder rechts  
 Innenausstattung:  
 – 4 Glasböden  
 Abmessung (B x H x T): 350 x 1670 x 335 mm

**34031 Hochschrank**

1-türig mit Tür-Anschlagdämpfer,  
 Türanschlag wahlweise links oder rechts  
 Innenausstattung:  
 – 3 Glasböden  
 – 1 Schubkasten  
 – 1 Wäschekorb  
 Abmessung (B x H x T): 350 x 1670 x 335 mm



24202



24204



24201



24203



24205

**24201 Spiegelschrank**

1 Drehtür aus Kristall-Doppelspiegel,  
 Türanschlag wahlweise links oder rechts  
 Korpus: Aluminium silber-gebeizt-eloxiert,  
 Seitenverspiegelung  
 Bedienung:  
 außenliegender Drehdimmer mit den Funktionen:  
 – ein-/ausschalten  
 – dimmen  
 – Wechsel zwischen 3 Beleuchtungsvarianten  
 Beleuchtung:  
 – Beleuchtung von oben und Waschtischbeleuchtung im Unterboden  
 – LED 19 Watt, Lichtfarbe 3000 Kelvin (warmweiß)  
 Ausstattung:  
 – 2 innenliegende Steckdosen  
 – 3 höhenverstellbare Glasablagen  
 – Tür-Anschlagdämpfer  
 Abmessung (B x H x T):  
 500 x 700 x 150 mm

**24202 / 24203 Spiegelschrank**

2 Drehtüren aus Kristall-Doppelspiegeln  
 Korpus: Aluminium silber-gebeizt-eloxiert,  
 Seitenverspiegelung  
 Bedienung:  
 außenliegender Drehdimmer mit den Funktionen:  
 – ein-/ausschalten  
 – dimmen  
 – Wechsel zwischen 3 Beleuchtungsvarianten  
 Beleuchtung:  
 – Beleuchtung von oben und Waschtischbeleuchtung im Unterboden,  
 – LED, Lichtfarbe 3000 Kelvin (warmweiß)  
 Ausstattung:  
 – 2 innenliegende Steckdosen  
 – 3 höhenverstellbare Glasablagen  
 – Tür-Anschlagdämpfer  
 Abmessung (B x H x T):  
 650 x 700 x 150 mm / 22 Watt  
 800 x 700 x 150 mm / 25 Watt

**24204 / 24205 Spiegelschrank**

3 Drehtüren aus Kristall-Doppelspiegeln  
 Korpus: Aluminium silber-gebeizt-eloxiert,  
 Seitenverspiegelung  
 Bedienung:  
 außenliegender Drehdimmer mit den Funktionen:  
 – ein-/ausschalten  
 – dimmen  
 – Wechsel zwischen 3 Beleuchtungsvarianten  
 Beleuchtung:  
 – Beleuchtung von oben und Waschtischbeleuchtung im Unterboden,  
 – LED, Lichtfarbe 3000 Kelvin (warmweiß)  
 Ausstattung:  
 – 2 innenliegende Steckdosen  
 – 6 höhenverstellbare Glasablagen  
 – Tür-Anschlagdämpfer  
 Abmessung (B x H x T):  
 1000 x 700 x 150 mm / 32 Watt  
 1300 x 700 x 150 mm / 40 Watt

Die außergewöhnliche Oberflächenqualität und feinste Farbnuancen unserer Produkte lassen sich drucktechnisch nur bedingt wiedergeben. Einen optimalen Eindruck vermitteln Ihnen nur die original KEUCO-Produkte. Zu sehen in den Ausstellungen des Sanitärfachhandels.

Nachdruck und Vervielfältigung, auch in Auszügen, nur mit ausdrücklicher Genehmigung und Quellenangabe der Herstellerfirma. KEUCO GmbH & Co. KG, Postfach 1365, D-58653 Hemer

Technische Änderungen, die dem Fortschritt dienen, erforderliche Farb- und Designveränderungen sowie Druckfehler bleiben uns ausdrücklich vorbehalten.

Konzept, Gestaltung, Text und Lithografie: Kontrast Communication Services GmbH, Düsseldorf  
Fotografie: Thomas Krüsselmann, Viersen; Stephan Schacher, New York; Eva Gaida, Aalen;  
Casa, Münster; PF-Medien, Menden  
Druck: Meinders & Elstermann GmbH & Co. KG, Belm, Osnabrück  
Gedruckt auf GALAXI Keramik. Geliefert von der Papier Union.

Für weitere Informationen besuchen Sie uns im Internet unter [www.keuco.com](http://www.keuco.com)